

ARCHIWIZACJA I ORGANIZACJA BIURA

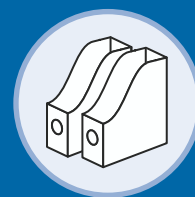

• PUDŁA ARCHIWIZACYJNE	268-275
• SPINACZE ARCHIWIZACYJNE	269, 275
• FASTYKUŁY	275
• SKOROSZYTY I TECZKI ARCHIWIZACYJNE	276, 278
• KARTOTEKI, POJEMNIKI NA TECZKI	279
• SYSTEM HARMONIKOWY	279
• KOLEKCJA LEITZ WOW	280
• KOLEKCJA LEITZ RECYCLE	281
• SEGREGATORY	282-288
• LISTWY DO ARCHIWIZACJI	287
• SKOROSZYTY	289-292
• WĄSY SKOROSZYTOWE	292
• KOSZULKI	293-296
• OBWOLUTY	297-298
• FOLDERY	299
• PRZEKŁADKI	288, 300, 303
• TECZKI	288, 304-319
• KOLEKCJA LEITZ PRESTIGE	313
• KOLEKCJA LEITZ BEBOP	314
• ALBUMY I TECZKI OFERTOWE	315-316

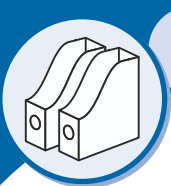

XI

ARCHIWIZACJA I ORGANIZACJA BIURA

pułta archiwizacyjne

ELBA



KARTON ARCHIWIZACYJNY TRIC ELBA 83401

Format A4, na dokumenty wyjęte z segregatora, miejsce na opis, szerokość 9,5 cm

131400 (a)

cena netto **3,87 zł**
cena brutto **4,71 zł**

ELBA



KARTON ARCHIWIZACYJNY TRIC ELBA 83411

Format A4, na teczki wiszące z etykietami, miejsce na opis, szerokość 11 cm.

131402 (a)

cena netto **5,45 zł**
cena brutto **6,70 zł**

ELBA



POJEMNIK NA CZASOPISMA TRIC ELBA 83418

Format A4, do przechowywania katalogów, magazynów, folderów; miejsce na opis; szerokość 7,5 cm.

131403 (a)

cena netto **3,51 zł**
cena brutto **4,32 zł**

ELBA



POJEMNIK NA CZASOPISMA TRIC ELBA 83419

Wykonany z twardej tektury falistej; szerokość grzbietu 10 cm; na grzbiecie miejsce do opisu; na materialej formatu A4.

131950 (a)

cena netto **3,87 zł**
cena brutto **4,76 zł**

ELBA



KARTON ARCHIWIZACYJNY TRIC ELBA 83402

Wykonany z twardej tektury falistej; do przechowywania dokumentów A4 wypiętych z 2 segregatorów; możliwość ustawiania kartonu poziomo lub pionowo; miejsce do opisu zawartości; szerokość 15,5 cm; na grzbiecie otwór ułatwiający wyjmowanie i przenoszenie kartonu.

131962 (a)

cena netto **4,87 zł**
cena brutto **5,99 zł**

ELBA



KARTON ARCHIWIZACYJNY TRIC ELBA 83400

Wykonany z twardej tektury falistej; do przechowywania dokumentów A4 wypiętych z segregatora o szerokości 5 cm; możliwość ustawiania kartonu poziomo lub pionowo; miejsce do opisu zawartości; szerokość 5,5 cm; na grzbiecie otwór ułatwiający wyjmowanie i przenoszenie kartonu.

131963 (a)

cena netto **2,06 zł**
cena brutto **2,53 zł**

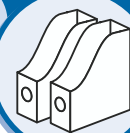

pułta archiwizacyjne

ELBA

SPINACZ RADO TRIC ELBA 83020

Przeznaczony do błyskawicznego spinania dokumentów wyjmowanych z segregatora bez konieczności przekładania kartka po kartce.

131526 (a) za 50 szt.

cena netto **100,17 zł**

cena brutto **123,21 zł**

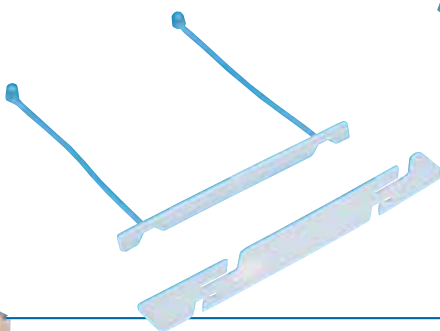

ELBA

PUDEŁKO ARCHIWIZACYJNE ZBIORCZE ELBA 83710

Wykonane z wytrzymałej tektury falistej; przeznaczone do przechowywania 5 segregatorów lub 4 pudełek archiwizacyjnych; zaopatrzone w pola do umieszczania napisów informacyjnych; dostępne w kolorze niebieskim.

131729 (a)

cena netto **18,79 zł**

cena brutto **23,11 zł**

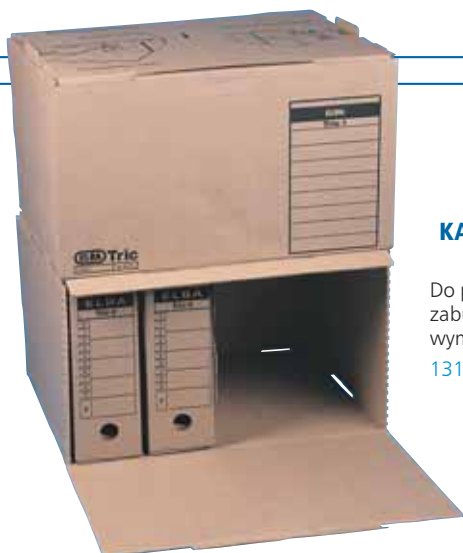

KARTON ARCHIWIZACYJNY ZBIORCZY ELBA 83410

Do przechowywania pudełek archiwizacyjnych, zabudowa do 6 kondygnacji; miejsce na opis; wymiary 27×45,5×33,5 cm.

131401 (a)

cena netto **15,53 zł**

cena brutto **19,10 zł**

ELBA



ELBA

KASETON ARCHIWIZACYJNY ELBA E83718

Kolorowy kaseton archiwizacyjny do przechowywania katalogów, magazynów, folderów itp.; szerokość grzbietu 75 mm; na grzbiecie pole do umieszczenia opisów informacyjnych; otwór na palec ułatwiający zdejmowanie pojemnika z półki.

131652 (a) niebieski

131653 (a) zielony

131654 (a) żółty

131655 (a) czerwony

cena netto **3,81 zł**

cena brutto **4,69 zł**

ELBA

PUDEŁKO ARCHIWIZACYJNE ELBA E83701

Kolorowy karton archiwizacyjny do przechowywania dokumentów wypiętych z segregatora; szerokość grzbietu 100 mm; posiada dwa otwory na palec i dwa pola na opisy, dzięki czemu można ustawiać je zarówno poziomo, jak i pionowo.

131656 (a) niebieski

131657 (a) zielony

131658 (a) żółty

131659 (a) czerwony

cena netto **4,02 zł**

cena brutto **4,94 zł**



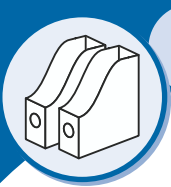

XI

Esselte**PUDŁA ARCHIWIZACYJNE NA SEGREGATORY ESSELTE**

Pudła przeznaczone do przechowywania dokumentów w segregatorach; miejsce do opisu zawartości na bocznych ściankach; mieści do 7 segregatorów A4/75 mm lub 10 segregatorów A4/50 mm.

261512 (a)

cena netto **18,10 zł**
cena brutto **22,26 zł**

Esselte**PUDEŁKO BOXY 80 ESSELTE**

Zamykane kartonowe pudło do przechowywania dokumentów wypiętych z segregatora; na grzbiecie i na ścianie bocznej pole do umieszczenia opisów; szerokość grzbietu 80 mm; format A4.

261355 (a) białe

261358 (a) żółte

261356 (a) niebieskie

261359 (a) zielone

261357 (a) czerwone

cena netto **3,02 zł**
cena brutto **3,71 zł**

Esselte**Esselte****POJEMNIK NA DOKUMENTY BOXY 2 ESSELTE**

Kartonowy pojemnik na czasopisma; na grzbiecie pojemnika pole do umieszczenia opisów; kolor biały; format A4.

261354 (a)

cena netto **3,07 zł**
cena brutto **3,78 zł**

Esselte**PUDEŁO ARCHIWIZACYJNE NA SEGRAGTOR ESSELTE**

Do archiwizowania dokumentów w segregatorze; mieści jeden segregator A4/75 mm; po wypełnieniu segregatora dokumentami można go zarchiwizować wraz z zawartością bez potrzeby przekładania dokumentów; wymiary: 345 x 90 x 295 mm; kolor biały.

262860 (a)

cena netto **3,75 zł**
cena brutto **4,61 zł**

**CHROŹMY RAZEM NASZE ŚRODOWISKO NATURALNE!**

Pudła Esselte wykonane są z tektury o PH wyższym niż 7, czyli bezkwasowej, dzięki czemu biały papier wierzchni z czasem nie żółknie. Nasze pudła posiadają certyfikat zaświadcający, że wyprodukowane zostały z tektury bezpiecznej dla człowieka (m.in. nie zawierającej metali ciężkich itp.). Papier użyty do produkcji kartonu jest wytwarzany w 100% z papierów odpadowych, dzięki czemu pozytywnie wpływamy na ekologię.



pudła archiwizacyjne



PUDŁA NA ARCHIWA ESSELTE

Pudła przeznaczone są do przechowywania i transportu dokumentów w pudełkach boxy 80 lub boxy 100; mieszczą 5 pudełek boxy 100 lub 6 pudełek boxy 80; miejsce do opisu zawartości na bocznych ściankach.

261510 (a) otwierane z przodu

cena netto **16,13 zł**
cena brutto **19,84 zł**

261511 (a) otwierane z góry

cena netto **16,13 zł**
cena brutto **19,84 zł**



PUDEŁKO BOXY 100 ESSELTE

Zamykane kartonowe pudełko do przechowywania dokumentów wypiętych z segregatora; na grzbiecie i na ścianie bocznej pole do umieszczenia opisów; szerokość grzbietu 100 mm; format A4.

- 261360 (a) białe
- 261361 (a) niebieskie
- 261362 (a) czerwone
- 261363 (a) żółte
- 261364 (a) zielone

cena netto **3,44 zł**
cena brutto **4,23 zł**

262955 (a) szerokość grzbietu 150 mm,
pojemność 1500 kartek

cena netto **5,00 zł**
cena brutto **6,15 zł**

262907 (a) szerokość grzbietu 200 mm,
pojemność 2000 kartek

cena netto **6,07 zł**
cena brutto **7,47 zł**



PUDEŁO ARCHIWIZACYJNE OTWIERANE OD GÓRY ESSELTE

Uniwersalny rozmiar: nie za duży i nie za mały, łatwy w przenoszeniu; wymiary dostosowane do przechowywania 3 segregatorów z dokumentami lub 3 pudeł boxy 80 lub innych podręcznych drobiazgów; mocny, wysokiej jakości karton, grubość: 395 gsm; wymiary (dł. x szer. x wys.): 390x270x303 mm.

263340(a)

cena netto **10,53 zł**
cena brutto **12,95 zł**



PUDEŁO ARCHIWIZACYJNE OTWIERANE Z SZERSZEJ STRONY ESSELTE

Otwarcie z szerszej strony znacznie ułatwia załadunek i archiwizowanie dokumentów; format A4 + (poszerzony, możliwość przechowywania dokumentów w koszulkach czy razem z przekładkami); możliwość ustawiania w pozycji poziomej i pionowej; mocny, wysokiej jakości karton, grubość: 390 gsm; wymiary (dł. x szer. x wys.): 329x255x80 mm.

263341(a)

cena netto **46,29 zł**
cena brutto **56,94 zł**

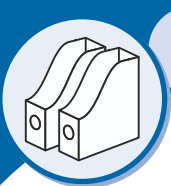

XI

pudła archiwizacyjne

PUDŁO UNIWERSALNE LEITZ CLICK&STORE

Idealne pudło do przechowywania zdjęć, książek, papierów i innych drobnych przedmiotów do formatu A5/A4/A3, których używamy w biurze lub w domu; pudło wykonane z mocnego kartonu pokrytego laminowanym papierem, który nadaje długotrwałą ochronę przed czynnikami zewnętrznymi jak światło czy wilgotne powietrze; pudła można ustawiać jedno na drugim; łatwo się składa, mocowanie ścianek przy pomocy zatrzasków; na jednej ze ścian umieszczona metalowa ramka do opisu zawartości.



Format A5

- wymiary 216 x 160 x 282mm

- 263309 (a) białe
- 263310 (a) czarne
- 263311 (a) WOW niebieskie
- 263312 (a) WOW różowe
- 263313 (a) WOW zielone
- 263314 (a) WOW pomarańczowe

cena netto **45,70 zł**
cena brutto **56,21 zł**



Format A4

- wymiary 281 x 200 x 369 mm

- 263315 (a) białe
- 263316 (a) czarne
- 263317 (a) WOW niebieskie
- 263318 (a) WOW różowe
- 263319 (a) WOW zielone
- 263320 (a) WOW pomarańczowe

cena netto **52,11 zł**
cena brutto **64,10 zł**



Format A3

- wymiary 369 x 200 x 484 mm

- 263321 (a) białe
- 263322 (a) czarne

cena netto **67,38 zł**
cena brutto **82,88 zł**



PUDŁO NA CZASOPISMA LEITZ CLICK&STORE

Idealny do przechowywania katalogów, czasopism, dokumentów itd.; pudło wykonane z mocnego kartonu pokrytego laminowanym papierem, który nadaje długotrwałą ochronę przed czynnikami zewnętrznymi jak światło czy wilgotne powietrze; stabilna konstrukcja; metalowa ramka do opisu zawartości na obu grzbietach; wymiary: 103 x 330 x 253 mm.

- 263325 (a) białe
- 263326 (a) czarne
- 263327 (a) WOW niebieskie
- 263328 (a) WOW różowe
- 263329 (a) WOW zielone
- 263330 (a) WOW pomarańczowe

cena netto **34,98 zł**
cena brutto **43,03 zł**

PUDŁO NA CD/DVD LEITZ CLICK&STORE

Pudło wykonane z mocnego kartonu pokrytego laminowanym papierem, który nadaje długotrwałą ochronę przed czynnikami zewnętrznymi jak światło czy wilgotne powietrze; pudło na CD mieści 30 CD w szerokich pudełkach lub 60 CD w płaskich pudełkach lub 165 CD w papierowych kieszeniach; pudło na DVD mieści 22 płyty w standardowych pudełkach lub 44 w płaskich pudełkach; pudła można ustawiać jedno na drugim; łatwo się składa, mocowanie ścianek przy pomocy zatrzasków; na jednej ze ścian umieszczona metalowa ramka do opisu zawartości; wymiary: 143 x 147 x 352 mm.

Pudło na CD

- 263301 (a) białe
- 263302 (a) czarne
- 263303 (a) WOW niebieskie
- 263304 (a) WOW różowe
- 263305 (a) WOW zielone
- 263306 (a) WOW pomarańczowe

cena netto **32,20 zł**
cena brutto **39,61 zł**

Pudło DVD

- 263307 (a) białe
- 263308 (a) czarne

cena netto **37,30 zł**
cena brutto **45,88 zł**



PUDŁO NA TECZKI ZAWIESZANE LEITZ CLICK&STORE

Do segregowania i przechowywania dokumentów w teczkach zawieszanych, zarówno w biurze jak i w domu; pudło wykonane z mocnego kartonu pokrytego laminowanym papierem, który nadaje długotrwałą ochronę przed czynnikami zewnętrznymi jak światło czy wilgotne powietrze; mieści do 50 teczek zawieszanych; pudła można ustawiać jedno na drugim; wygodne uchwyty do przenoszenia; na jednej ze ścian umieszczona metalowa ramka do opisu zawartości.

- 263323 (a) białe
- 263324 (a) czarne

cena netto **69,72 zł**
cena brutto **85,76 zł**



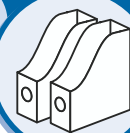

puďła archiwizacyjne

PUDEŁKO NA AKTA R-KIVE BASIC FELLOWES

Praktyczne pudełka z zamykanym wiekiem służące do przechowywania dokumentów, katalogów, cenników itp. o formacie do A4, osobno lub w pudłach na archiwa; dwa rozmiary grzbietu: 80 mm i 100 mm; wymiary zewnętrzne w mm: 80/100x260x325; etykiety do opisu zawartości.

210589 (a) 80 mm
cena netto **2,21 zł**
cena brutto **2,72 zł**

210590 (a) 100 mm
cena netto **2,34 zł**
cena brutto **2,88 zł**



PUDŁO ZBIORCZE NA ARCHIWA R-KIVE BASIC FELLOWES

Wytrzymałe pudło z tektury falistej pozwalające bezpiecznie i wygodnie przechowywać pudełka na akta; umożliwia przechowywanie 5 pudełek 80 mm lub 4 pudełek 100 mm; możliwość ustawienia jednego na drugim; klejona konstrukcja ułatwia złożenie i przechowywanie; otwory w ścianach bocznych ułatwiają przenoszenie; etykiety do opisu zawartości na bocznych ścianach; wymiary zewnętrzne wraz z wiekiem w mm: 340x450x275.

210591 (a) cena netto **9,66 zł**
cena brutto **11,88 zł**



PUDŁO NA ARCHIWA Z UCHYLNYM WIEKIEM FELLOWES

Duże pudło z uchylnym wiekiem do przechowywania pudełek i pojemników na akta, segregatorów i innych dokumentów nieaktywnych; uchylny wiek chroni zawartość pudła przed kurzem; otwory w bokach ułatwiają przenoszenie; duże etykiety do opisu zawartości; wymiary: 378 x 287 x 545 mm; kolor biało-szary.

210587 (a) cena netto **25,00 zł**
cena brutto **30,75 zł**



R-KIVE
SYSTEM
BANKERS BOX[®] Fellowes.

PUDEŁKO NA LITERATURĘ FELLOWES

Przeznaczone do przechowywania często używanych dokumentów o formacie A4 lub mniejszym, katalogów, cenników; duże etykiety na grzbietach do opisu zawartości; dwie możliwości ustawienia: z ukrytą lub widoczną zawartością; wymiary: 78x311x258 mm; kolor biało-szary.

210354 (a) cena netto **2,74 zł**
cena brutto **3,37 zł**

PUDEŁKO NA AKTA FELLOWES

Przeznaczone do przechowywania dokumentów A4, katalogów, cenników; duże etykiety do opisu zawartości na grzbietach; wieko zawiera dodatkowe zapięcie zabezpieczające dokumenty przed wypadnięciem; dostępne w dwóch szerokościach grzbietu: 80 mm i 100 mm; kolor biało-szary.

210355 (a) szer. grzbietu 80 mm
cena netto **2,96 zł**
cena brutto **3,64 zł**

210356 (a) szer. grzbietu 100 mm
cena netto **3,34 zł**
cena brutto **4,11 zł**



Fellowes.
R-KIVE
SYSTEM
BANKERS BOX[®]

PUDŁO NA ARCHIWA FELLOWES

Wytrzymałe pudło z tektury falistej pozwalające bezpiecznie i wygodnie przechowywać pudełka na akta, katalogi i inne drobne rzeczy; w pudełku można także przechowywać dokumenty w teczkach – zawieszki; nowa konstrukcja z systemem FastFold ułatwia i umożliwia złożenie pudła w kilka sekund; podwójna grubość ścian bocznych zapewnia dużą wytrzymałość pudła; otwory w ścianach bocznych ułatwiają przenoszenie; etykiety do opisu na wszystkich bokach ułatwiają identyfikację zawartości; wymiary: 333x285x390 mm; kolor biało-szary.

210357 (a) cena netto **26,81 zł**
cena brutto **32,98 zł**



Fellowes.
R-KIVE
SYSTEM
BANKERS BOX[®]

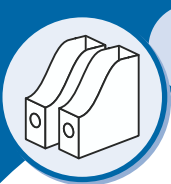

XI

R-KIVE
PRIMA
BY BANKERS BOX®

Fellowes.



PUDEŁO ZE ZDEJMOWANYM WIEKIEM R-KIVE PRIMA FELLOWES

Standardowe pudełko ze zdejmowanym wiekiem; wytrzymałe pudełko pozwala bezpiecznie i wygodnie przechowywać pudełka na akta i dokumenty w teczках-zawieszkach; konstrukcja z systemem FastFold usprawnia złożenie; otwory w ścianach bocznych ułatwiają przenoszenie; etykiety do opisu zawartości na bocznych ścianach; kolor niebieski.

210588 (a)

cena netto **13,21 zł**
cena brutto **16,25 zł**

R-KIVE
PRIMA
BY BANKERS BOX®

Fellowes.



PUDEŁKO NA AKTA R-KIVE PRIMA FELLOWES

Praktyczne pudełko z zamykanym wiekiem służące do przechowywania dokumentów, katalogów, cenników itp. o formacie do A4, osobno lub na regałach, szufladach czy pudłach na archiwa; system automatycznego składania FastFold pozwala na złożenie pudełka w kilka sekund; kłapa z blokadą zabezpieczającą przed otwarciem; dostępne w 4 szerokościach grzbietu: 80, 100, 150 i 200 mm; wymiary wew. w mm: 80/100/150/200 x 315 x 260.

Kolor	Grzbiet 80	Grzbiet 100	Grzbiet 150	Grzbiet 200
niebieskie	210504 (a)	210508 (a)	210512 (a)	210516 (a)
czerwone	210505 (a)	210509 (a)	210513 (a)	---
zielone	210506 (a)	210510 (a)	210514 (a)	---
żółte	210507 (a)	210511 (a)	210515 (a)	---
Cena netto zł	5,23	5,51	8,38	9,04
Cena brutto zł	6,43	6,78	10,31	11,12

R-KIVE
PRIMA
BY BANKERS BOX®

Fellowes.



PUDEŁO Z UCHYLNYM WIEKIEM R-KIVE PRIMA FELLOWES

Pudełko z uchylnym wiekiem do przechowywania pudełek i pojemników na akta, segregatorów i innych dokumentów nieaktywnych; system automatycznego składania FastFold pozwala na złożenie pudła w kilka sekund; może pomieścić 4 pudełka na akta 80 mm lub 3 pudełka 100 mm; uchylne wieko chroni zawartość pudła przed kurzem; otwory w bokach ułatwiają przenoszenie; duże etykiety do opisu zawartości; wymiary zew. w mm: 377 x 310 x 395.

210517 (a) niebieskie
210518 (a) czerwone
210519 (a) zielone
210520 (a) żółte

cena netto **13,87 zł**
cena brutto **17,06 zł**

R-KIVE
PRIMA
BY BANKERS BOX®

Fellowes.



PUDEŁO MAXI Z UCHYLNYM WIEKIEM R-KIVE PRIMA FELLOWES

Pudełko z uchylnym wiekiem do przechowywania pudełek i pojemników na akta, segregatorów i innych dokumentów nieaktywnych; system automatycznego składania FastFold pozwala na złożenie pudła w kilka sekund; może pomieścić 6 pudełek na akta 80 mm lub 4 pudełka 100 mm; uchylne wieko chroni zawartość pudła przed kurzem; otwory w bokach ułatwiają przenoszenie; duże etykiety do opisu zawartości; wymiary zew. w mm: 377 x 310 x 565; kolor niebieski.

210521 (a)

cena netto **16,62 zł**
cena brutto **20,44 zł**



puddła archiwizacyjne / fastykuty

PUDŁO ARCHIWIZACYJNE DELFIN

Idealne do przechowywania dokumentów w formacie A4; wykonane ze sztywnej tektury falistej; posiada oczko grzbietowe; funkcjonalny system zamykania i miejsce na opis zawartości.

240027 (a) 8 cm

cena netto **2,09 zł**
cena brutto **2,57 zł**

240063 (a) 10 cm

cena netto **2,45 zł**
cena brutto **3,01 zł**



PUDŁO ZBIORCZE STAR OFFICE

Puđło do składowania i transportu 6 segregatorów; z podwójnym dnem; obciążenie do 30 kg; wymiary: 551x290x340 mm.

290004 (a)

cena netto **6,15 zł**
cena brutto **7,56 zł**

PUDŁO ARCHIWIZACYJNE A4 I A3 STAR OFFICE

Wykonane z tektury falistej, łatwe w montażu.

290005 (a) 350x265x80 mm

cena netto **2,04 zł**
cena brutto **2,51 zł**

290002 (a) 350x265x110 mm

cena netto **2,23 zł**
cena brutto **2,74 zł**

290001 (a) 440x310x100 mm

cena netto **2,57 zł**
cena brutto **3,16 zł**



PUDŁO NA ARCHIWA ZE ZDEJMOWANYM WIEKIEM STAR OFFICE

Puđło z wiekiem; mieści 4 segregatory; idealne do transportu i przechowywania dokumentów, katalogów, itp.; opak.25 szt. ściągniętych taśmą; wymiary 330x330x330 mm.

290003 (a)

cena netto **4,23 zł**
cena brutto **5,20 zł**

Fellows.

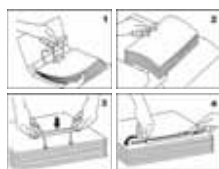

KLIPS ARCHIWIZACYJNY FELLOWES

Dwuczęściowy, plastikowy klips przeznaczony do archiwizacji dokumentów; umożliwia szybkie i łatwe przeniesienie dokumentów z segregatora; ułatwia korzystanie z dokumentów zarchiwizowanych w pudełkach na akta.

210287 (a) 100 szt.

cena netto **51,00 zł**
cena brutto **62,73 zł**

210288 (a) 50 szt.

cena netto **27,45 zł**
cena brutto **33,76 zł**

FASTYKUŁA Z TEKTURY LITEJ A4

Okładka wiązana z tektury litej 1000g/m²; wymiar 31,5x23 cm; opak.25 szt. ściągniętych taśmą.

660018 (a)

cena netto **1,40 zł**
cena brutto **1,72 zł**



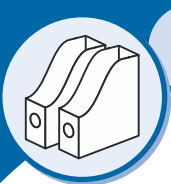

XI

ARCHIWIZACJA I ORGANIZACJA BIURA

skoroszyty i teczki archiwizacyjne

TECZKA WISZĄCA VERTIC ULTIMATE Z POSZERZONYM DNEM ELBA

A4, przesuwany szyld; miejsce do opisu; wykonana z mocnego kartonu Canson; plastikowe dno; boczne ograniczniki; kolor brązowy; dożywotnia gwarancja.

131555 (a) szer.2 cm 85452
cena netto **17,62 zł**
cena brutto **21,67 zł**

131556 (a) szer.3 cm 85453
cena netto **17,62 zł**
cena brutto **21,67 zł**

131558 (a) szer.4 cm 85444
cena netto **18,72 zł**
cena brutto **23,03 zł**

131559 (a) szer.6 cm 85446
cena netto **18,72 zł**
cena brutto **23,03 zł**



ELBA



ELBA

SKOROSZYT WISZĄCY VERTIC ULTIMATE PODSTAWOWY ELBA 85441

Format A4, przesuwany szyld; miejsce do opisu; wykonany z mocnego kartonu Canson; pojemność 200 kartek; kolor brązowy; dożywotnia gwarancja.

131605 (a)

cena netto **5,96 zł**
cena brutto **7,33 zł**



ELBA

SKOROSZYT WISZĄCY VERTIC ULTIMATE PERSONALNY ELBA 85448

Format A4, 4 przegródki z zapięciami, kieszeń na tylnej okładce; przesuwany szyld; miejsce do opisu; wykonany z mocnego kartonu Canson; kolor brązowy; dożywotnia gwarancja.

131520 (a) cena netto **25,09 zł**
cena brutto **30,86 zł**



ELBA

TECZKA WISZĄCA VERTIC ULTIMATE ELBA

Format A4; przesuwany szyld; miejsce do opisu; wykonana z mocnego kartonu Canson; pojemność 300 kartek; kolor brązowy; dożywotnia gwarancja.

131542 (a) A4 85440 cena netto **6,34 zł**
cena brutto **7,80 zł**



ELBA

TECZKA WISZĄCA VERTIC ULTIMATE Z BOCZKAMI ELBA

Format A4; przesuwany szyld; miejsce do opisu; wykonana z mocnego kartonu Canson; pojemność 300 kartek; kolor brązowy; dożywotnia gwarancja.

131549 (a) A4 85443 cena netto **7,96 zł**
cena brutto **9,79 zł**



ELBA

SKOROSZYT CHIC WISZĄCY ELBA 85741

Format A4; przesuwany szyld; miejsce do opisu; mocny karton; pojemność 200 kartek

131523 (a) niebieski 131829 (a) antracyt
131525 (a) żółty 131831 (a) ciemno-niebieski
131524 (a) zielony
131522 (a) czerwony
131521 (a) kremowy

cena netto **6,34 zł**
cena brutto **7,80 zł**



ELBA

TECZKA CHIC WISZĄCA Z BOCZKAMI ELBA 85743

Format A4; przesuwany szyld; miejsce do opisu; mocny karton; pojemność 200 kartek

131552 (a) niebieski 131832 (a) antracyt
131554 (a) żółty 131834 (a) ciemno-niebieski
131553 (a) zielony
131551 (a) czerwony
131550 (a) kremowy

cena netto **8,79 zł**
cena brutto **10,81 zł**



ELBA

TECZKA CHIC WISZĄCA PODSTAWOWA ELBA 85740

Format A4; przesuwany szyld; miejsce do opisu; mocny karton; pojemność 200 kartek

131545 (a) niebieski 131835 (a) antracyt
131547 (a) żółty 131837 (a) ciemno-niebieski
131546 (a) zielony
131544 (a) czerwony
131543 (a) kremowy

cena netto **6,49 zł**
cena brutto **7,98 zł**

Wszystkie teczki i skoroszyty zawieszkowe ELBA Ultimate to zupełnie nowa jakość produktów Vertic pozwalająca zadowolić najbardziej wymagających klientów.



Karton Canson[®]

Receptura opracowana specjalnie dla linii Ultimate. Włókna bawełniane zapewniają ogromną wytrzymałość, a pH 7,5 pozwala lepiej chronić przechowywane dokumenty.



ELBA Print

Już teraz, mimo ich małych rozmiarów, można łatwo i szybko przygotować wszystkie etykiety opisowe. Wystarczy wejść na www.elbaprint.com



PbN czyli Paper by Nature

To nasz, a przy tym i Państwa wkład w ochronę środowiska. PbN to międzynarodowy projekt, którego głównymi celami są:

- redukcja emisji VOC – lotnych związków organicznych,
- ograniczenie ryzyka dla środowiska i ludzkiego zdrowia związanego z użyciem szkodliwych substancji,
- wykorzystywanie tylko składników, których pozyskiwanie nie ma znaczącego wpływu na środowisko naturalne.



Dożywotnia gwarancja

Jesteśmy pewni jakości naszych produktów Ultimate. Wieloletnie doświadczenie w produkcji teczek zawieszkowych pozwala nam zaoferować Państwu najlepsze produkty, które objęte są dożywotnią gwarancją.

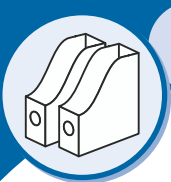

XI

ARCHIWIZACJA I ORGANIZACJA BIURA

skoroszyty i teczki archiwizacyjne



Łatwo chowany i wysuwany identyfikator do opisu zawartości

Chowane zawieszki ułatwiają przenoszenie dokumentów

Zamknięcie na elastyczną gumkę

LEITZ

TECZKA ZAWIESZANA Z GUMKĄ LEITZ ALPHA ACTIVE

Opakowanie 5 szt.

263133 (a) biała
263134 (a) czarna

cena netto **46,38 zł**
cena brutto **57,05 zł**



LEITZ

SKOROSZYT ZAWIESZANY LEITZ ALPHA ACTIVE

Unikalny system chowanych zawieszek oraz identyfikatorów zastosowany w Alpha Active ułatwia przenoszenie oraz archiwizowanie dokumentów bez potrzeby ich przekładania, kiedy idziemy na spotkanie; łatwo chowany i wysuwany identyfikator do opisu zawartości; wysokiej jakości

karton; opakowanie 5 szt.

263131 (a) biały
263132 (a) czarny

cena netto **33,05 zł**
cena brutto **40,65 zł**



Esselte

TECZKA ZAWIESZANA NA AKTA OSOBOWE ESSELTE

Wykonane z mocnego kartonu 230 g/m²; przeznaczone do przechowywania akt osobowych; wewnątrz 3 przegródki, w każdej mechanizm skoroszytowy umożliwiający wpięcie dokumentów; w komplecie identyfikator i etykiety do opisu zawartości każdej teczki; kolor siarczanowy; opakowanie 10 sztuk/folia.

262590 (a)

cena netto **151,80 zł**
cena brutto **186,71 zł**



LEITZ

TECZKA ZAWIESZANA LEITZ ALPHA

Teczka wykonana z bardzo mocnego, wytrzymałego kartonu o gramaturze 225 gsm; posiadają duże plastikowe, wymienne identyfikatory z etykietami do opisu ich zawartości; identyfikatory można umieścić w 5 różnych miejscach tak, aby w kartotece nie zasłaniały się wzajemnie, wtedy wszystkie sprawy są widoczne i łatwo można odnaleźć potrzebne pliki.

262956 (a) żółta
262957 (a) czerwona
262958 (a) niebieska
262959 (a) zielona

262864 (a) siarczanowy

cena netto **6,56 zł**
cena brutto **8,07 zł**

cena netto **6,56 zł**
cena brutto **8,07 zł**



Esselte

SKOROSZYT ZAWIESZANY NA AKTA OSOBOWE ESSELTE

Wykonane z mocnego kartonu 230 g/m²; przeznaczone do przechowywania akt osobowych; w komplecie identyfikator i etykiety do opisu zawartości każdej teczki; kolor siarczanowy; opakowanie 10 sztuk/folia.

262591 (a)

cena netto **132,90 zł**
cena brutto **163,47 zł**



LEITZ

SKOROSZYT ZAWIESZANY LEITZ ALPHA

Wewnątrz zintegrowany mechanizm skoroszytowy do wpinania luźnych kartek lub dokumentów w koszulkach; wykonane z kartonu o gramaturze 225 gsm; w zależności od rodzaju kartoteki, identyfikatory na skoroszytach można przypiąć na grzbiecie (widoczne z góry, np. w szufladzie komody) lub z boku skoroszytu.

262960 (a) żółta
262961 (a) czerwona
262962 (a) niebieska
262963 (a) zielona

262865 (a) siarczanowy

cena netto **5,90 zł**
cena brutto **7,26 zł**

cena netto **5,90 zł**
cena brutto **7,26 zł**



Esselte

TECZKA ZAWIESZANA PENDAFLEX STANDARD ESSELTE

Wykonana z przetworzonego w 100%, przyjaznego środowisku kartonu kraft o gramaturze 210 g/m²; plastikowe wymienne identyfikatory z etykietami do opisu ich zawartości (w komplecie); mają dodatkowo wzmocnione, laminowane krawędzie przy zawieszkach oraz dno.

260277 (a) zielona
260278 (a) niebieska

260279 (a) żółta
260280 (a) czerwona

cena netto **3,12 zł**
cena brutto **3,84 zł**



kartoteki



ELBA

POJEMNIK GO-FIX ELBA 84409

Stelaż na 30 teczek wiszących, montowany, w komplecie 10 teczek wiszących; możliwość zawieszenia na ścianie.

131418 (a) brązowy

cena netto **158,34 zł**
cena brutto **194,76 zł**



Essette

KARTOTEKA NA TECZKI ZAWIESZKOWE INTEGO ESSELTE

Nowoczesna kartoteka, która mieści 15 teczek zawieszanych; wklęsła góra ułatwia czytanie opisów na etykietach; wydłużona, górna część ułatwia przenoszenie pojemnika; kartoteki można ustawiać jedna na drugiej; dzięki mocnym nóżkom stoją bardzo stabilnie.

262604 (a) czarna
262765 (a) intense niebieska
262605 (a) przezroczysta niebieska

cena netto **97,02 zł**
cena brutto **119,33 zł**



Essette

WALIZECZKA NA TECZKI ZAWIESZANE INTEGO ESSELTE

Walizeczka o opływowym kształcie mieści 15 teczek zawieszanych formatu A4; zaopatrzona w rączkę do przenoszenia i uchylnie wieczko; wykonana z wytrzymałego na uszkodzenia plastiku.

262775 (a) intense niebieska
262600 (a) czarna

cena netto **138,75 zł**
cena brutto **170,66 zł**

SYSTEM HARMONIJKOWY WOLNOSTOJĄCY PENTEL

Szerokość systemu można dowolnie zmieniać w zależności od rozmiaru dokumentów; doskonale spełnia swoją rolę jak archiwum szufladowe lub wolnostojące; dostępny w 3 rozmiarach: 12 przegródek (do segregowania dokumentów wg miesięcy) 24 oraz 31 przegródek (do segregowania dokumentów wg daty); zawiera wydrukowany indeks ułatwiający organizację dokumentów; na dokumenty formatu A4; kolor: transparentny.

DCD3413 – 13 kieszeni

230759 (a)

cena netto **25,06 zł**
cena brutto **30,82 zł**

DCD5425 – 25 kieszeni

230760 (a)

cena netto **38,00 zł**
cena brutto **46,74 zł**

DCD4432 – 32 kieszeni

230761 (a)

cena netto **63,87 zł**
cena brutto **78,56 zł**

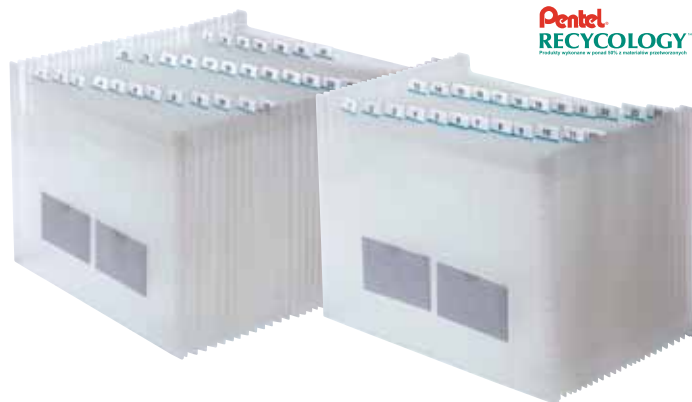

Pentel
RECYCOLOGY
Produkty wykonane z ponad 90% z recyklingu postarzanych

KARTOTEKA NA TECZKI ZAWIESZANE LEITZ PLUS

Odpowiednia dla wszystkich rodzajów teczek A4; w komplecie z 8 teczkami, etykietami i kieszonkami na etykiety; zajmuje niewiele miejsca na biurku; obniżony przód ułatwia czytanie opisów; specjalne uchwyty ułatwiają przenoszenie; można ustawiać jedna na drugiej; więcej zarchiwizowanych dokumentów na mniejszej przestrzeni; wymiary: 370x280x162 mm (szer. x wys. x gł.); stanowi część kolekcji Leitz plus, która jest idealnym rozwiązaniem dla osób ceniących sobie jakość, prosty wygląd oraz funkcjonalność.

262884 (a) przezroczysta
262885 (a) czerwona
262886 (a) niebieska
262887 (a) czarna

cena netto **114,47 zł**
cena brutto **140,80 zł**



LEITZ

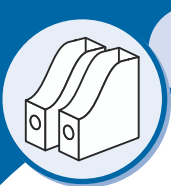

XI

ARCHIWIZACJA I ORGANIZACJA BIURA



SKOROSZYT KARTONOWY LEITZ WOW

Mechanizm skoroszytowy umożliwiający spinanie dokumentów; łatwość archiwizowania i dostępu do zawartości; mieści do 250 kartek A4 (80 gsm).

- 263243 (a) biały perłowy
- 263244 (a) różowy
- 263245 (a) niebieski
- 263246 (a) zielony
- 263247 (a) pomarańczowy

cena netto **4,52 zł**
cena brutto **5,56 zł**



TECZKA KARTONOWA Z GUMKĄ LEITZ WOW

Trzy dodatkowe zakładki chroniące dokumenty przed wypadaniem; elastyczne gumki zapewniają pewne zamknięcie teczki; mieści do 250 kartek A4 (80 gsm).

- 263248 (a) biała perłowa
- 263249 (a) różowa
- 263250 (a) niebieska
- 263251 (a) zielona
- 263252 (a) pomarańczowa

cena netto **8,03 zł**
cena brutto **9,88 zł**

SEGREGATOR LEITZ WOW

Mechanizm w kształcie litery D zapewnia większą pojemność i łatwość przekładania kartek; mechanizm zapewniający bezpieczne przechowywanie małej ilości kartek; format A4 Maxi pasuje do przekładek i koszulek Maxi; mieści do 250 kartek (80 gsm).

2 ringi

- 263253 (a) biały perłowy
- 263254 (a) różowy
- 263255 (a) niebieski
- 263256 (a) pomarańczowy
- 263257 (a) zielony

cena netto **14,55 zł**
cena brutto **17,90 zł**

4 ringi

- 263258 (a) biały perłowy
- 263259 (a) różowy
- 263260 (a) niebieski
- 263261 (a) pomarańczowy
- 263262 (a) zielony

cena netto **15,94 zł**
cena brutto **19,61 zł**



SEGREGATOR LEITZ WOW Z MECHANIZMEM 180°

Innowacyjny segregator, z opatentowanym mechanizmem, który otwiera się o 180°, co ułatwia szybsze przekładanie dokumentów w segregatorze o 20%; okładki oklejone kolorowym papierem, który został zabezpieczony specjalną folią nadającą połysk; na grzbiecie otwór na palec, ułatwiający wyjmowanie segregatora z półki; na grzbiecie samoprzylepna etykieta, którą można łatwo usunąć; dwa okute otwory na przedniej okładce z blokadami, na których dopina się okładka segregatora; grzbiet 85mm mieści do 600 kartek, grzbiet 50mm mieści do 350 kartek; 5 lat gwarancji na mechanizm.

Grzbiet 85 mm

- 263284 (a) biały perłowy
- 263285 (a) różowy
- 263286 (a) niebieski
- 263287 (a) pomarańczowy
- 263288 (a) zielony

Grzbiet 50 mm

- 263347 (a) biały perłowy
- 263348 (a) różowy
- 263289 (a) niebieski
- 263290 (a) pomarańczowy
- 263291 (a) zielony

cena netto **20,69 zł**
cena brutto **25,45 zł**



PÓŁKA NA DOKUMENTY LEITZ WOW PLUS

Półka Standard, wysokość ścianek bocznych 70 mm; wytrzymała, z dużym wcięciem z przodu ułatwiającym wyjmowanie dokumentów.

- 263263 (a) biała perłowa
- 263264 (a) metaliczna różowa
- 263265 (a) metaliczna niebieska
- 263266 (a) metaliczna zielona
- 263267 (a) metaliczna pomarańczowa

cena netto **25,44 zł**
cena brutto **31,29 zł**



LEITZ®
re:cycle

NOWOŚĆ



NAJLEPSZY KROK, JAKI MOŻESZ ROBIĆ W STRONĘ EKOLOGII.

LEITZ®
re:cycle

SEGREGATOR EKOLOGICZNY LEITZ, A4 Z MECHANIZMEM 180°

- Pierwszy na rynku, w pełni ekologiczny segregator
- Części kartonowe wykonane z materiałów w 100% przetworzonych, zdolnych do ponownego przetworzenia
- Łatwy demontaż mechanizmu segregatora (specjalny klucz wbudowany w listwę dociskową ułatwia wyjęcie mechanizmu)
- Otwór na palec z papieru typ machée oraz brak metalowych wzmocnień krawędzi okładek
- Samoprzylepna etykieta na grzbiecie
- W kolorze ciemnego granatu z jasno zielonym wykończeniem
- Certyfikat Blue Angel – to najstarszy europejski certyfikat dla produktów przyjaznych środowisku
- 5 lat gwarancji na mechanizm

263274 (a) grzbiet 80 mm

cena netto **20,19 zł**

cena brutto **24,83 zł**

263273 (a) grzbiet 50 mm

cena netto **20,19 zł**

cena brutto **24,83 zł**

Pełny demontaż
produktu



LEITZ®
re:cycle

KOLEKCJA TECZEK LEITZ

- Wykonane z polipropylenu w 100% pochodzącego z odzysku oraz w 100% zdolnego do ponownego przetworzenia
- Wyróżniająca się wytrzymałość i wygląd oraz atrakcyjne zestawienie kolorów
- Atrakcyjne zapięcie w formie zielonego klipsu dla bezpiecznego przenoszenia dokumentów

263277 (a) teczka na dokumenty (do 150 kartek)

cena netto **14,32 zł**

cena brutto **17,61 zł**

263278 (a) teczka na dokumenty (do 350 kartek)

cena netto **26,59 zł**

cena brutto **32,71 zł**

263279 (a) teczka z przegródkami

cena netto **36,82 zł**

cena brutto **45,29 zł**

TECZKA NA DOKUMENTY



TECZKA Z PRZEGRÓDKAMI



TECZKA NA DOKUMENTY



Do przechowywania
większej ilości dokumentów

Idealna do zarządzania
dokumentami



LEITZ®
re:cycle

PÓŁKA I POJEMNIK NA DOKUMENTY LEITZ

- Wykonane z polistyrenu w 100% pochodzącego z odzysku oraz w 100% zdolnego do ponownego przetworzenia
- Wyróżniająca się wytrzymałość
- Półka posiada wyprofilowany przód przytrzymujący dokumenty oraz duże wycięcie z przodu dla łatwiejszego wyjmowania dokumentów
- Pojemnik posiada wysoki przedni bok, co zabezpiecza dokumenty oraz sprawia, że można go ustawić po dłuższym lub krótszym boku

263275 (a) półka na dokumenty

cena netto **19,47 zł**

cena brutto **23,95 zł**

263276 (a) pojemnik na dokumenty

cena netto **20,61 zł**

cena brutto **25,35 zł**

POJEMNIK NA DOKUMENTY



Łatwy dostęp
do dokumentów

PÓŁKA NA DOKUMENTY



Duża pojemność
- wys. 70 mm



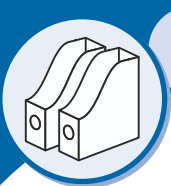

XI

ARCHIWIZACJA I ORGANIZACJA BIURA

segregatory

SEGREGATOR Z MECHANIZMEM A4 ESSELTE NO.1 POWER

Segregator wykonany z wysokiej jakości materiałów, aby posłużył jak najdłużej

- Nowy mechanizm z precyzyjnie dociskającymi szczękami
- Nowa dźwignia mechanizmu z ergonomicznym dociskiem
- Dwustronna, wymienna etykieta do opisu na grzbiecie
- Możliwość wydrukowania przygotowanej przez siebie etykiety – szablon dostępny na stronie www.esselte.com/easyprint
- Na grzbiecie otwór na palec
- Na dolnych krawędziach metalowe okucia
- Dwa otwory na przedniej okładce
- 3 lata gwarancji na mechanizm



TESTOWANY
Gwarancja na precyzyjne otwieranie i zamykanie mechanizmu nawet do **10.000 razy**



75 mm	50 mm
260001 (a)	260014 (a)
260002 (a)	260015 (a)
260004 (a)	260017 (a)
260005 (a)	260018 (a)
260006 (a)	260019 (a)
260007 (a)	260020 (a)
260008 (a)	260021 (a)
260009 (a)	260022 (a)
260011 (a)	260024 (a)
260012 (a)	260025 (a)
260013 (a)	260026 (a)
260072 (a)	260074 (a)
260073 (a)	260075 (a)
260079 (a)	260094 (a)
262573 (a)	262570 (a)
262574 (a)	262571 (a)
260076 (a)	260082 (a)
260078 (a)	260083 (a)
260080 (a)	260092 (a)
260081 (a)	260093 (a)

kolor
biały
żółty
czerwony
pomarańczowy
niebieski
zielony
czarny
szary
bordowy
liliowy
turkusowy
jasno-niebieski
jasno-zielony
fukcja
kawowy
beżowy
Solea jasno-niebieski
Solea różowy
Solea fioletowy
Solea jasno-pomarańczowy

cena netto **13,57 zł**
cena brutto **16,69 zł**



3 LATA
GWARANCJI



Esselte



**TERAZ
JESZCZE LEPSZY**



SEGREGATOR Z MECHANIZMEM A5 ESSELTE NO.1 POWER

3 LATA
GWARANCJI

Esselte



Segregator wykonany z wysokiej jakości materiałów, aby posłużył jak najdłużej; nowy mechanizm z precyzyjnie dociskającymi szczękami; dwustronna etykieta; format A5; szerokość grzbietu 7 cm; 3 lata gwarancji na mechanizm.

260027 (a)	biały
260028 (a)	czerwony
260029 (a)	niebieski
260030 (a)	zielony
260031 (a)	czarny

cena netto **12,39 zł**
cena brutto **15,24 zł**

Esselte

Nr katalog.	Kolor	Rozmiar	Cena netto zł	Cena brutto zł
260526 (a)	żółty	75 mm	8,05	9,90
260527 (a)	czerwony	75 mm	8,05	9,90
260528 (a)	niebieski	75 mm	8,05	9,90
260529 (a)	zielony	75 mm	8,05	9,90
260530 (a)	czarny	75 mm	8,05	9,90
260900 (a)	bordowy	75 mm	8,05	9,90
260901 (a)	fioletowy	75 mm	8,05	9,90
260902 (a)	turkusowy	75 mm	8,05	9,90
260531 (a)	żółty	50 mm	8,05	9,90
260532 (a)	czerwony	50 mm	8,05	9,90
260533 (a)	niebieski	50 mm	8,05	9,90
260534 (a)	zielony	50 mm	8,05	9,90
260535 (a)	czarny	50 mm	8,05	9,90
260903 (a)	bordowy	50 mm	8,05	9,90
260904 (a)	fioletowy	50 mm	8,05	9,90
260905 (a)	turkusowy	50 mm	8,05	9,90



SEGREGATOR Z MECHANIZMEM EKONOMICZNY A4 ESSELTE

Wykonany z grubego kartonu pokrytego na zewnątrz poliolefiną, wewnątrz papierem jasno-szarym; szerokość grzbietu 75 i 50 mm dwustronna etykieta; możliwość wydrukowania przygotowanej przez siebie etykiety – szablon dostępny na stronie www.esselte.com/easyprint; dolne krawędzie segregatora wzmocnione są niklowanymi okuciami; na grzbiecie znajduje się otwór na palec.



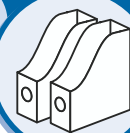

segregatory

Esselte

1
ROK GWARANCJI

3 LATA GWARANCJI

SEGREGATOR BANKOWY Z MECHANIZMEM ESSELTE NO.1 POWER

Segregator wykonany z wysokiej jakości materiałów, aby posłużył jak najdłużej; nowy mechanizm z precyzyjnie dociskającymi szczękami; dwustronna etykieta; format 232x285 mm; szerokość grzbietu 7 cm; 3 lata gwarancji.

260033 (a) czerwony
260034 (a) niebieski
260035 (a) czarny

cena netto **18,88 zł**
cena brutto **23,22 zł**

Esselte

SEGREGATOR KARTONOWY TOGO ESSELTE

Segregator TOGO wykonany jest z grubego kartonu pokrytego na zewnątrz papierem marmurkowym, wewnątrz papierem jasnoszarym; dolne krawędzie segregatora wzmocnione są niklowanymi okuciami; na grzbiecie znajduje się otwór na palec; format A4, szerokość grzbietu 75 mm; kolor: marmurek.

261500 (a)

cena netto **7,82 zł**
cena brutto **9,62 zł**

SEGREGATOR COMBI ESSELTE

Segregator A4 z mechanizmem na 4 kółka w kształcie litery „D”; szerokość grzbietu 4 cm.

260057 (a) czerwony
260058 (a) niebieski
260059 (a) zielony
260060 (a) czarny

cena netto **18,35 zł**
cena brutto **22,57 zł**

Esselte

Esselte

SEGREGATOR PANORAMA ESSELTE

Segregator A4; mechanizm na 4 kółka w kształcie litery D (30 mm); kieszeń na okładce i na grzbiecie; grzbiet 50 mm; szablony do zadruku wkładek na stronie www.esselte.com/easyprint

260061 (a) biały
260064 (a) czarny
260063 (a) niebieski

cena netto **17,96 zł**
cena brutto **22,09 zł**

SEGREGATOR KARTONOWY KOLOROWY ESSELTE

Segregator A4 z mechanizmem; klejony na zewnątrz kolorowym, a wewnątrz jasnoszarym papierem; samoprzylepna etykieta na grzbiecie; na dolnych krawędziach metalowe okucia; na grzbiecie otwór na palec; dwa otwory na przedniej okładce; grzbiet 75 mm lub 50 mm.

Kolor	Numer katalog. grzbiet 75 mm	Numer katalog. grzbiet 50 mm
niebieski	262073 (a)	262077 (a)
czerwony	262074 (a)	262078 (a)
zielony	262072 (a)	262071 (a)
żółty	262075 (a)	262080 (a)
czarny	262076 (a)	262081 (a)
Cena netto	7,82 zł	7,82 zł
Cena brutto	9,62 zł	9,62 zł

Esselte

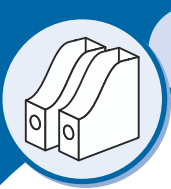

SEGREGATOR Z RINGAMI ESSELTE

Segregator wykonany z tektury; okleina z poliolefiny; format A4; 2 i 4 ringi; szerokość 35 mm; dwustronna etykieta.

Kolor	Numer katalog. 2 ringi	Numer katalog. 4 ringi
biały	260036 (a)	260046 (a)
żółty	260037 (a)	260047 (a)
czerwony	260039 (a)	260049 (a)
niebieski	260040 (a)	260050 (a)
zielony	260041 (a)	260051 (a)
czarny	260042 (a)	260052 (a)
szary	260043 (a)	260053 (a)
bordowy	260045 (a)	260055 (a)
Cena netto	10,93 zł	11,95 zł
Cena brutto	13,44 zł	14,70 zł



ETYKIETY GRZBIETOWE NA SEGREGATOR ESSELTE

Kartonowe etykiety do samodzielnego drukowania w drukarce; pasują do segregatorów Esselte no. 1 Power i ekonomicznych; dedykowany specjalny program na stronie www.esselte.com/easyprint dzięki której można zaprojektować własne, niepowtarzalne etykiety z możliwością ich zapisania na dysku twardym i używania projektu w każdej chwili; etykiety w dwóch wersjach: standardowej lub samoprzylepne; kolor biały, po 10 arkuszy w opakowaniu.



263335 (a)	49x158 mm, standardowe, 10x5 szt.	cena netto 23,60 zł cena brutto 29,03 zł
263336 (a)	29x158 mm, standardowe, 10x8 szt.	
263337 (a)	59x192 mm, samoprzylepne, 10x4 szt.	cena netto 29,05 zł cena brutto 35,73 zł
263338 (a)	36x192 mm, samoprzylepne, 10x6 szt.	

SEGREGATOR Z DWOMA RINGAMI A5 ESSELTE



Segregator wykonany z tektury, okleina z ekologicznej poliolefiny; 2 ringi; szerokość grzbietu 35 mm; dwustronna etykieta; format A5.



260449 (a)	czerwony
260450 (a)	niebieski
260451 (a)	zielony
260452 (a)	czarny

cena netto **10,82 zł**
cena brutto **13,31 zł**

SEGREGATOR A4 Z DWOMA KÓŁKAMI KARTONOWY KOLOROWY ESSELTE



Kartonowy; oklejony na zewnątrz kolorowym, wewnątrz jasnoszarym papierem; samoprzylepna etykieta na grzbiecie; 2 kółka 25 mm; grzbiet 35 mm.



262552 (a)	niebieski
262553 (a)	czerwony
262554 (a)	zielony
262555 (a)	żółty
262556 (a)	czarny

cena netto **8,15 zł**
cena brutto **10,02 zł**



SEGREGATOR OFERTOWY PANORAMA BIURFOL

Wykonany z wysokiej jakości folii PCV z przezroczystymi kieszeniami na przedniej okładce i grzbiecie, które umożliwiają umieszczenie materiałów reklamowych; wyrób wyposażony w mechanizm 4-ringowy; produkowany jest w kilku wersjach różniących się szerokością grzbietu: 2,5 cm, 4 cm, 4,5 cm, 5,5 cm, 6,5 cm, 8,5 cm.

Kolor	Grzbiet 2,5 cm	Grzbiet 4 cm	Grzbiet 4,5 cm	Grzbiet 5,5 cm	Grzbiet 6,5 cm	Grzbiet 8,5 cm
czarny	180114 (a)	180124 (a)	180134 (a)	180144 (a)	180154 (a)	180164 (a)
granatowy	180115 (a)	180125 (a)	180135 (a)	180145 (a)	180155 (a)	180165 (a)
niebieski	180116 (a)	180126 (a)	180136 (a)	180146 (a)	180156 (a)	180166 (a)
jasnozielony	180117 (a)	180127 (a)	180137 (a)	180147 (a)	180157 (a)	180167 (a)
ciemnozielony	180118 (a)	180128 (a)	180138 (a)	180148 (a)	180158 (a)	180168 (a)
czerwony	180119 (a)	180129 (a)	180139 (a)	180149 (a)	180159 (a)	180169 (a)
bordowy	180120 (a)	180130 (a)	180140 (a)	180150 (a)	180160 (a)	180170 (a)
szary	180121 (a)	180131 (a)	180141 (a)	180151 (a)	180161 (a)	180171 (a)
żółty	180122 (a)	180132 (a)	180142 (a)	180152 (a)	180162 (a)	180172 (a)
biały	180123 (a)	180133 (a)	180143 (a)	180153 (a)	180163 (a)	180173 (a)
Cena netto zł	12,60	12,96	13,47	14,09	15,40	18,62
Cena brutto zł	15,50	15,94	16,57	17,33	18,94	22,90

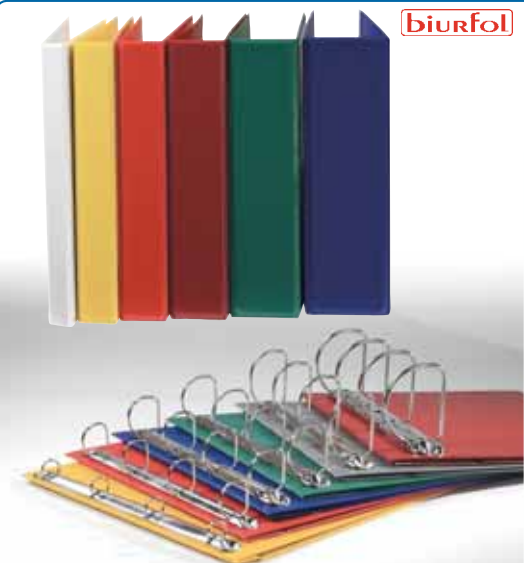

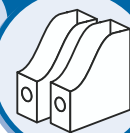

segregatory

SEGREGATOR EKOLOGICZNY XXL A4/8

1046, szerokość grzbietu 8 cm

- 130329 (a) granatowy
- 130330 (a) szary
- 130331 (a) żółty
- 130332 (a) biały
- 130333 (a) czerwony
- 130334 (a) czarny
- 130335 (a) jasnozielony
- 130336 (a) jasnoniebieski
- 130337 (a) fioletowy
- 130338 (a) turkusowy
- 131648 (a) bordowy
- 131719 (a) antracytowy

cena netto **9,43 zł**
cena brutto **11,60 zł**

SEGREGATOR EKOLOGICZNY A4/5

1047, szerokość grzbietu 5 cm.

- 130339 (a) granatowy
- 130340 (a) szary
- 130341 (a) żółty
- 130342 (a) biały
- 130343 (a) czerwony
- 130344 (a) czarny
- 130345 (a) jasnozielony
- 130346 (a) jasnoniebieski
- 130347 (a) fioletowy
- 130348 (a) turkusowy
- 131720 (a) antracytowy
- 131721 (a) bordowy

cena netto **9,43 zł**
cena brutto **11,60 zł**

SEGREGATOR EKOLOGICZNY XXL Z MECHANIZMEM BANTEX

Wykonany z PP, z papierową wyklejką wewnątrz; dwustronna wymienna etykieta na grzbiecie w kolorze segregatora; okuty otwór na palec; dolne krawędzie segregatora wzmocnione są okuciami; szerszy grzbiet i mechanizm zapewniają większą o 15% pojemność segregatora.



Bantex

SEGREGATOR RINGOWY Z ETYKIETĄ NA GRZBIECIE BANTEX

Oklejony na zewnątrz i wewnątrz folią PCV; dwustronna wymienna etykieta w kolorze segregatora; pojemność 170 kartek.

Segregator A4 2 – ringowy

Segregator A4 4-ringowy

Segregator A5 2-ringowy

- 1300
- 131841 (a) granatowy
 - 131842 (a) zielony
 - 131843 (a) szary
 - 131844 (a) żółty
 - 131845 (a) czerwony
 - 131846 (a) czarny
 - 131847 (a) jasnoniebieski
 - 131848 (a) jasnozielony
- cena netto **10,13 zł**
cena brutto **12,46 zł**

- 1301
- 131849 (a) granatowy
 - 131850 (a) zielony
 - 131851 (a) szary
 - 131852 (a) żółty
 - 131853 (a) czerwony
 - 131854 (a) czarny
 - 131855 (a) jasnoniebieski
 - 131856 (a) jasnozielony
- cena netto **11,98 zł**
cena brutto **14,74 zł**

- 1302
- 130080 (a) granatowy
 - 130081 (a) zielony
 - 130084 (a) czerwony
 - 130085 (a) czarny
- cena netto **7,98 zł**
cena brutto **9,82 zł**



Bantex

SEGREGATOR A5 STRONG LINE Z MECHANIZMEM BANTEX

Wykonany z PCV; wzmocnione technologią Strong Line dolne krawędzie zabezpieczają segregator nie narażając mebli na porysowanie; wyposażony w wymienną etykietę oraz płytkę dociskową; format A5; szerokość grzbietu 7 cm.

- 130023 (a) granatowy
 - 130024 (a) zielony
 - 131639 (a) żółty
 - 130026 (a) czerwony
 - 130027 (a) czarny
 - 130028 (a) jasnoniebieski
 - 130029 (a) jasnozielony
- cena netto **9,98 zł**
cena brutto **12,28 zł**



Bantex

ETYKIETY DO SEGREGATORÓW

Wykonane z grubego kartonu; nadruk w kolorze czarnym lub niebieskim; dopasowane do segregatorów o szerokości grzbietu 50 i 80 mm.

- 132375 (a) do segregatora Bantex 1451, 1267, 1268, op. 100 szt.
cena netto **17,89 zł**
cena brutto **22,00 zł**
- 132376 (a) do segregatora Bantex 1046; op. 50 szt.
cena netto **22,60 zł**
cena brutto **27,80 zł**
- 132377 (a) do segregatora Elba E10409, E10498, op. 10 szt.
cena netto **14,70 zł**
cena brutto **18,08 zł**

Bantex

ELBA

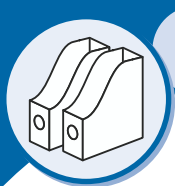

XI

SEGREGATOR CLASSIC BANTEX

Oklejony na zewnątrz folią, wewnątrz wyklejka papierowa; dwustronna wymienna etykieta opisowa; dwa okute otwory rado na przedniej okładce; dolne krawędzie wzmocnione metalową szyną.

Kolor	Numer katalogowy grzbiet 7,5 cm	Numer katalogowy grzbiet 5 cm
granatowy	131988 (a)	131995 (a)
zielony	131989 (a)	131996 (a)
żółty	131990 (a)	131997 (a)
biały	131991 (a)	131998 (a)
czerwony	131992 (a)	131999 (a)
czarny	131993 (a)	132000 (a)
jasnoniebieski	131994 (a)	132001 (a)
jasnozielony	132270 (a)	132273 (a)
różowy	132271 (a)	132274 (a)
pomarańczowy	132272 (a)	132275 (a)
Cena netto	7,60 zł	7,60 zł
Cena brutto	9,35 zł	9,35 zł



Bantex

SEGREGATOR KARTONOWY BANTEX

Wykonany z tektury; wierzchnia warstwa okładki lakierowana; mechanizm 2- i 4-ringowy; wysokość mechanizmu 2,5 cm; biała wyklejka papierowa.

Kolor	Numer katalogowy 2-ringi	Numer katalogowy 4-ringi
jasnoróżowy	132002 (a)	132014 (a)
bladzielony	132003 (a)	132015 (a)
jasnozielony	132004 (a)	132016 (a)
bladoróżowy	132005 (a)	132017 (a)
ciemnoniebieski	132006 (a)	132018 (a)
jaskrawozielony	132007 (a)	132019 (a)
ciemnofioletowy	132008 (a)	132020 (a)
metaliczny szary	132009 (a)	132021 (a)
metaliczny niebieski	132010 (a)	132022 (a)
metaliczny fioletowy	132011 (a)	132023 (a)
czarny	132012 (a)	132024 (a)
czerwony	132013 (a)	132025 (a)
Cena netto	6,77 zł	7,74 zł
Cena brutto	8,33 zł	9,52 zł



Bantex

SEGREGATOR PREZENTACYJNY ELBA

ELBA



Oklejony na zewnątrz folią PCV; mechanizm 4-ringowy o wysokości 20 mm w kształcie litery O; dostępne dodatkowe kieszenie do segregatora; prosty sposób ustawienia w pozycji stojącej; kolor czarny.

132337 (a) A4 pionowy
132338 (a) A4 poziomy

cena netto **61,89 zł**
cena brutto **76,12 zł**

SEGREGATOR RADO PLAST DWUDŹWIGNIOWY 10498 ELBA

ELBA



Wykonany z PCV; dwa mechanizmy dźwigniowe, na dwa poziome dokumenty A5 lub na A4 z czterema dziurami, etykieta wysuwana, okucia, dwie karty opisowe; szerokość grzbietu 75 mm; 4 okute otwory rado.

131433 (a) czerwony
131432 (a) czarny
131431 (a) biały

cena netto **57,15 zł**
cena brutto **70,29 zł**

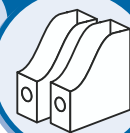

segregatory



SEGRAGTOR PREZENTACYJNY ELBA POLYVISION MAXI

Nowoczesny, stylowy wygląd; wykonane z wysokiej jakości przezroczystego polipropylenu; kryształiczne kieszenie na przedniej i tylnej okładce; unikatowa kieszeń dookoła grzbietu dla całkowitej personalizacji; szerokość A4 Maxi; możliwość personalizacji przez stronę; www.elbaprint.com

- 132162 (a) wys. ringu 25 mm cena netto **23,72 zł**
cena brutto **29,18 zł**
- 132163 (a) wys. ringu 30 mm cena netto **24,34 zł**
cena brutto **29,94 zł**
- 132164 (a) wys. ringu 40 mm cena netto **27,53 zł**
cena brutto **33,86 zł**
- 132165 (a) wys. ringu 50 mm cena netto **28,55 zł**
cena brutto **35,12 zł**



SEGREGATOR HERLITZ Q.FILE STANDARD

Okładka wykonana z tektury powlekaną okleiną PP; posiada klasyczny mechanizm dźwigniowy i listwę zaciskową; satynowana okleina wewnętrzna w kolorze szarym; wymienna etykieta grzbietowa, wtapiana kieszeń; stabilizujące okucia dolne i metalowa oprawa oczek chwytnych zwiększają walory użytkowe segregatora; format A4; grubość grzbietu 8 i 5 cm.

Kolor	Grzbiet 8 cm	Grzbiet 5 cm
czarny	060517 (a)	060527 (a)
biały	060518 (a)	060528 (a)
niebieski	060519 (a)	060529 (a)
czerwony	060520 (a)	060530 (a)
zielony	060521 (a)	060531 (a)
żółty	060522 (a)	060532 (a)
popielaty	060523 (a)	060533 (a)
turkusowy	060524 (a)	060534 (a)
aqua	060525 (a)	060535 (a)
pomarańczowy	060526 (a)	060536 (a)
Cena netto zł	7,88	7,88
Cena brutto zł	9,69	9,69



LISTWY DO ARCHIWIZACJI 3L

Samoprzylepne, przezroczyste listwy do mocowania dokumentów; umożliwiają wpięcie pojedynczych kartek, broszur i folderów do segregatora lub skoroszytu bez konieczności ich dziurkowania; uniwersalna perforacja pozwala na wpięcie do każdego segregatora; produkt dostosowany do dokumentów w formacie A4 i A5.

- 030452 (a) A5 opak. 50 szt. cena netto **20,45 zł**
cena brutto **25,15 zł**
- 030453 (a) A4 opak. 25 szt. cena netto **23,96 zł**
cena brutto **29,47 zł**
- 030454 (a) A4 opak. 50 szt. cena netto **37,23 zł**
cena brutto **45,79 zł**



WPINKI DO SEGREGATORÓW

Praktyczne elementy umożliwiające wpinanie do segregatora dokumentów; zastosowanie: wpinanie laminowanych arkuszy, wpinanie oprawionych grzbietami przezroczy lub zdjęć, dokładanie wizytówek, wpięcie dokumentów, które nie pasują do standardowych „koszułek”; dziurkowane – do plików oprawionych bindownicą; samoprzylepne np. do zalaminowanych dokumentów lub termookładek; opakowanie 100 szt.

- 080588 (a) dziurkowane cena netto **63,83 zł**
cena brutto **78,51 zł**
- 080589 (a) samoprzylepne cena netto **63,83 zł**
cena brutto **78,51 zł**

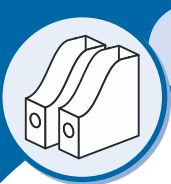

XI

ARCHIWIZACJA I ORGANIZACJA BIURA

segregatory / teczki / przekładki



ELBA

SEGREGATOR Z MECHANIZMEM TOUAREG NATURA

Wykonany z wysokiej klasy laminowanego kartonu w kolorze naturalnej tektury; jakość kartonu potwierdzona certyfikatem na bezkwasowość; dwa okute otwory rado na przedniej okładce; dolna krawędź wzmocniona metalową szyną; na grzbiecie stała dopasowana do stylistyki oryginalna etykieta; szerokość grzbietu 80 mm.

132334 (a)

cena netto **23,36 zł**
cena brutto **28,73 zł**



ELBA

SEGREGATOR ELBA TOUAREG EPICEA

Produkowany wg nowoczesnej technologii pozwalającej na łączenie folii PP z naturalnymi włóknami z drewna; półprzezroczyste, bardzo sztywne okładki z delikatnym wzorem stylizowanym na karton; szerokość grzbietu 40 mm; mechanizm 4-ringowy w kształcie litery O montowany na grzbiecie; wysokość mechanizmu 25 mm; na grzbiecie oryginalna etykieta.

132161 (a)

cena netto **29,32 zł**
cena brutto **36,06 zł**

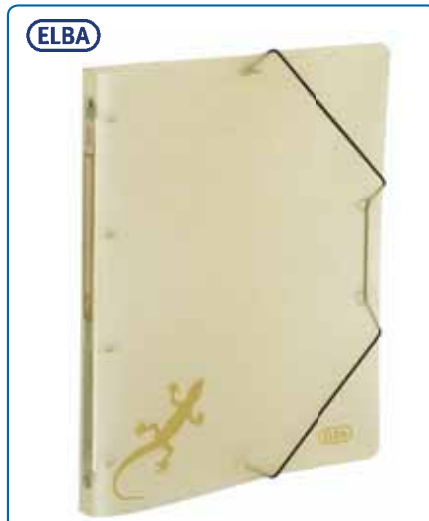

ELBA

TECZKA Z GUMKĄ ELBA TOUAREG EPICEA

Produkowana wg nowoczesnej technologii pozwalającej na łączenie folii PP z naturalnymi włóknami z drewna; półprzezroczyste, matowe okładki ze wzorem stylizowanym na karton; wewnątrz mechanizm 4-ringowy montowany na grzbiecie o wysokości 15 mm; zamykana na gumkę; oryginalna etykieta dopasowana do stylistyki.

132199 (a)

cena netto **12,55 zł**
cena brutto **15,44 zł**



ELBA

TECZKA Z SZEROKIM GRZBIETEM ELBA TOUAREG EPICEA

Produkowana wg nowoczesnej technologii pozwalającej na łączenie folii PP z naturalnymi włóknami z drewna; półprzezroczyste, matowe okładki z wzorem stylizowanym na karton; wewnątrz trzy połączone skrzydła zabezpieczają dokumenty przed wypadaniem; zamykana na gumkę; na grzbiecie oryginalna etykieta dopasowana do stylistyki.

132200 (a)

cena netto **17,02 zł**
cena brutto **20,93 zł**

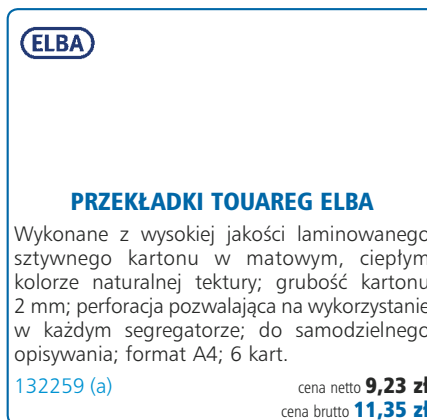

ELBA

PRZEKŁADKI TOUAREG ELBA

Wykonane z wysokiej jakości laminowanego sztywnego kartonu w matowym, ciepłym kolorze naturalnej tektury; grubość kartonu 2 mm; perforacja pozwalająca na wykorzystanie w każdym segregatorze; do samodzielnego opisywania; format A4; 6 kart.

132259 (a)

cena netto **9,23 zł**
cena brutto **11,35 zł**

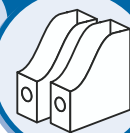

skoroszyty

biurfol

SKOROSZYT TWARDY ZAWIESZANY SH – 01 BIURFOL

Wykonany z mocnego, sztywnego PCV; przednia okładka przezroczysta, twarda; tylna kolorowa; papierowy pasek do opisu; zaokrąglone rogi obu okładek; boczna perforacja umożliwiaiąca wpięcie do segregatora z dowolnym ringiem; format A4; opakowanie 10 szt.

- | | |
|----------------------|-------------------|
| 180007 (a) niebieski | 180010 (a) żółty |
| 180008 (a) czerwony | 180011 (a) czarny |
| 180009 (a) zielony | 180012 (a) biały |

cena netto **8,51 zł**
cena brutto **10,47 zł**



SKOROSZYT TWARDY SH – 00 BIURFOL

Przednia okładka przezroczysta twarda, druga kolorowa z mocnego i sztywnego PCV; papierowy pasek do opisu; wycięcia ułatwiające wysuwanie paska; zaokrąglone rogi obu okładek; format A4; opakowanie 10 szt.

- | |
|----------------------|
| 180001 (a) niebieski |
| 180002 (a) czerwony |
| 180003 (a) zielony |
| 180004 (a) żółty |
| 180005 (a) czarny |
| 180006 (a) biały |

cena netto **8,30 zł**
cena brutto **10,21 zł**



biurfol

DURABLE



SKOROSZYT DURAPLUS DURABLE

Uniwersalny skoroszyt prezentacyjny; przezroczysta kieszeń w przedniej okładce i kieszonka wewnętrzna w tylnej; skoroszyt posiada otwory na wkładkę umożliwiającą wpięcie do segregatora.

- | | |
|----------------------|------------------|
| 160095 (a) czarny | 160099 (a) żółty |
| 160096 (a) czerwony | 160100 (a) biały |
| 160097 (a) niebieski | 160101 (a) szary |
| 160098 (a) zielony | |

cena netto **5,51 zł**
cena brutto **6,78 zł**

Esselte

SKOROSZYT MIĘKKI ESSELTE

Wygodny skoroszyt do przechowywania i prezentowania dokumentów o formacie A4; przezroczysta przednia okładka umożliwia szybkie odszukanie odpowiedniego skoroszytu; kolorowa tylna okładka i grzbiet; biały wyciągany pasek pozwala opisać zawartość skoroszytu; wykonany z folii PP; opakowanie 25 szt.

- | |
|----------------------|
| 262776 (a) czarny |
| 262777 (a) czerwony |
| 262778 (a) niebieski |
| 262779 (a) zielony |
| 262780 (a) szary |
| 262781 (a) żółty |

cena netto **22,06 zł**
cena brutto **27,13 zł**



Panta Plast

SKOROSZYT Z EUROPERFORACJĄ PANTA PLAST

Wykonany z folii PP; posiada pasek na opisy; boczna perforacja umożliwia wpięcie do segregatora z dowolnym ringiem; opakowanie 20 szt.

- | |
|----------------------|
| 280190 (a) granatowy |
| 280191 (a) czerwony |
| 280192 (a) niebieski |
| 280193 (a) zielony |
| 280194 (a) żółty |
| 280195 (a) czarny |

cena netto **12,77 zł**
cena brutto **15,71 zł**



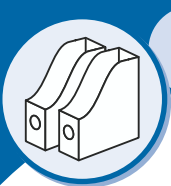

XI

skoroszyty

SKOROSZYT ZACISKOWY DURACLIP ORIGINAL DURABLE

Skoroszyt zaciskowy A4 umożliwiający przechowywanie dokumentów bez potrzeby dziurkowania; przezroczysta okładka; pojemność do 30 lub do 60 kartek.

Pojemność 30 kartek

- 160008 (a) czarny
- 160009 (a) biały
- 160010 (a) czerwony
- 160011 (a) żółty
- 160012 (a) zielony
- 160013 (a) niebieski
- 160014 (a) granatowy
- 160015 (a) szary cena netto **6,65 zł**
cena brutto **8,18 zł**

Pojemność 60 kartek

- 160016 (a) czarny
- 160017 (a) biały
- 160018 (a) czerwony
- 160019 (a) żółty
- 160020 (a) zielony
- 160021 (a) niebieski
- 160022 (a) granatowy
- 160023 (a) szary cena netto **7,70 zł**
cena brutto **9,47 zł**



SKOROSZYT SWINGCLIP DURABLE

Skoroszyt zaciskowy A4 umożliwiający przechowywanie dokumentów bez potrzeby dziurkowania; pojemność do 30 kartek.

- 160024 (a) czarny
 - 160025 (a) biały
 - 160026 (a) czerwony
 - 160027 (a) żółty
 - 160028 (a) zielony
 - 160029 (a) granatowy
- cena netto **6,13 zł**
cena brutto **7,54 zł**



SKOROSZYT PREZENTACYJNY ELBA

Wykonany ze sztywnej bezbarwnej folii PP o grubości 0,5 mm; klip zaciskowy umożliwia wpinanie dokumentów bez potrzeby ich dziurkowania; na frontowej okładce dodatkowe nacięcia przytrzymujące dokument – możliwość personalizacji; całkowicie otwierana frontowa okładka; dzięki transparentnej folii łatwa identyfikacja dokumentów; idealny do prezentacji lub wręczania dokumentów.

- 132185 (a) z klipem cena netto **13,55 zł**
cena brutto **16,67 zł**
- 132186 (a) z klipem i kieszenią cena netto **23,30 zł**
cena brutto **28,66 zł**



SKOROSZYT PLASTIKOWY STANDARD BANTEX

Wykonany z polipropylenu; bezbarwna frontowa okładka i kolorowa tylna; wymienna etykieta na grzbiecie; format A4.

- 130191 (a) granatowy
 - 130193 (a) zielony
 - 130194 (a) szary
 - 131644 (a) pomarańczowy
 - 130197 (a) czerwony
 - 130198 (a) czarny
 - 130199 (a) jasnoniebieski
 - 130195 (a) żółty
- cena netto **0,83 zł**
cena brutto **1,02 zł**



SKOROSZYT A4 MAXI BANTEX

Skoroszyt wykonany ze sztywnego PP w rozmiarze umożliwiającym wygodne przechowywanie dokumentów w koszulkach; format A4 MAXI.

- 131690 (a) granatowy
 - 131691 (a) zielony
 - 131692 (a) żółty
 - 131693 (a) czerwony
 - 131694 (a) czarny
 - 131695 (a) jasnoniebieski
- cena netto **1,74 zł**
cena brutto **2,14 zł**

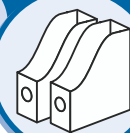

skoroszyty

Panta Plast

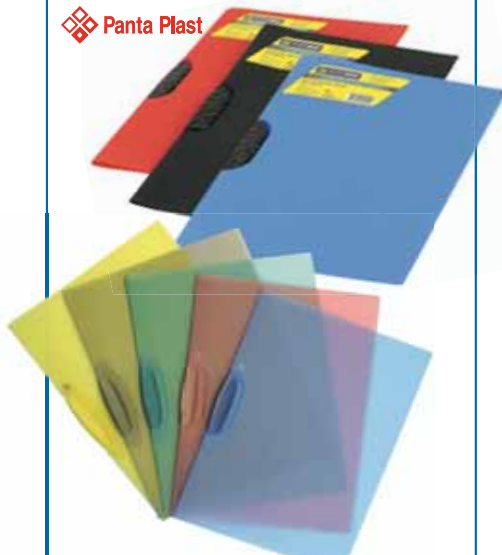

SKOROSZYT Z KLIPEM PANTA PLAST

Umożliwia przechowywanie dokumentów bez potrzeby ich dziurkowania; mieści do 30 kartek; wykonany z wysokiej jakości polipropylenu.

- 280257 (a) transparentny niebieski
- 280258 (a) transparentny czerwony
- 280259 (a) transparentny zielony
- 280261 (a) transparentny biały **cena netto 3,53 zł**
cena brutto 4,34 zł

- 280225 (a) czarny
- 280226 (a) niebieski
- 280227 (a) czerwony **cena netto 3,77 zł**
cena brutto 4,64 zł



SKOROSZYT OCZKOWY POŁÓWKA 21451 ELBA

Wykonany z wysokogatunkowego kartonu 250 g/m² barwionego w masie; na frontowej okładce nadrukowane pole do opisów; rozstaw otworów oczkowych na grzbiecie 6 cm i 8 cm; zastosowanie połowy przedniej strony umożliwia wgląd do dokumentów, bez konieczności otwierania skoroszytu.

- 131495 (a) żółty
- 131494 (a) zielony
- 131491 (a) niebieski
- 131489 (a) kremowy
- 131492 (a) pomarańczowy
- 131490 (a) czerwony
- 131493 (a) szary **cena netto 1,83 zł**
cena brutto 2,25 zł

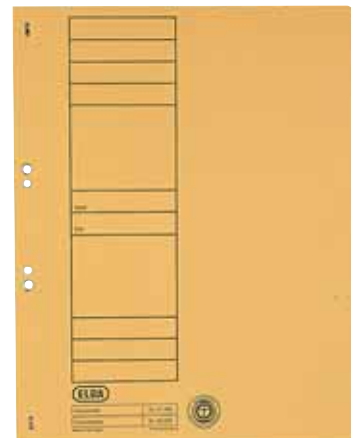

SKOROSZYT OCZKOWY CAŁY 21450 ELBA

Wykonany z wysokogatunkowego kartonu 250 g/m² barwionego w masie; na frontowej okładce nadrukowane pole do opisów; rozstaw otworów oczkowych na grzbiecie 6 cm i 8 cm.

- 131488 (a) żółty
- 131487 (a) zielony
- 131484 (a) niebieski
- 131482 (a) kremowy
- 131485 (a) pomarańczowy
- 131483 (a) czerwony
- 131486 (a) szary **cena netto 2,13 zł**
cena brutto 2,62 zł

LEITZ



SKOROSZYT Z KLIPSEM LEITZ BEBOP

Skoroszyt idealny do prezentacji, ofert oraz projektów; wykonany z wysokiej jakości PP, w lekkich kolorach z perłowym połyskiem; wygodny klips przytrzymujący dokumenty; mieści się w szerokiej teczce Bebop oraz w standardowych pojemnikach oraz półkach na dokumenty; mieści do 30 kartek; format A4.

- 263121 (a) czerwony
- 263122 (a) niebieski
- 263123 (a) pomarańczowy
- 263392 (a) biały
- 263393 (a) czarny **cena netto 9,73 zł**
cena brutto 11,97 zł

SKOROSZYT HAKOWY POŁÓWKA ELBA



Wysokiej jakości skoroszyt do przechowywania dokumentów A4; zaczep hakowy umożliwia łatwe wpięcie do segregatora; wykonany z kartonu 250 g/m² barwionego w masie; metalowe zapięcia skoroszytowe.

- 131477 (a) niebieski
- 131475 (a) kremowy
- 131481 (a) żółty
- 131480 (a) zielony
- 131479 (a) szary
- 131478 (a) pomarańczowy
- 131476 (a) czerwony **cena netto 2,28 zł**
cena brutto 2,80 zł



SKOROSZYT HAKOWY CAŁY ELBA

Wysokiej jakości skoroszyt do przechowywania dokumentów A4; zaczep hakowy umożliwia łatwe wpięcie do segregatora; wykonany z kartonu 250 g/m² barwionego w masie; metalowe zapięcia skoroszytowe.

- 131471 (a) niebieski
- 131469 (a) kremowy
- 131468 (a) żółty
- 131474 (a) zielony
- 131473 (a) szary
- 131472 (a) pomarańczowy
- 131470 (a) czerwony **cena netto 2,60 zł**
cena brutto 3,20 zł

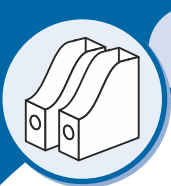

XI

ARCHIWIZACJA I ORGANIZACJA BIURA

skoroszyty / wąsy skoroszytowe



KT

SKOROSZYT TEKSTUROWY ZWYKŁY

370032 (a) z nadrukiem, op. 50 szt.
cena netto **26,60 zł**
cena brutto **32,72 zł**

370055 (a) bez nadruku, op. 50 szt.
cena netto **26,60 zł**
cena brutto **32,72 zł**



KT

SKOROSZYT TEKSTUROWY PEŁNY OCZKO

370033 (a) op. 50 szt. cena netto **30,85 zł**
cena brutto **37,95 zł**



KT

SKOROSZYT TEKSTUROWY POŁÓWKA OCZKO

370034 (a) op. 50 szt. cena netto **29,79 zł**
cena brutto **36,64 zł**



KT

SKOROSZYT TEKSTUROWY POŁÓWKA ZAWIESZKOWY

370036 (a) op. 50 szt. cena netto **32,98 zł**
cena brutto **40,57 zł**



KT

SKOROSZYT TEKSTUROWY PEŁNY ZAWIESZKOWY

370035 (a) op. 50 szt. cena netto **36,17 zł**
cena brutto **44,49 zł**



profice

WĄSY DO SKOROSZYTÓW PROFICE

Estetyczne paski uzupełniające skoroszytowe z metalowymi wąsami i listewką dociskową; opakowanie 25 szt.

030547 (a) białe
030559 (a) zielone
030560 (a) czerwone
030561 (a) niebieskie
030562 (a) czarne

cena netto **2,87 zł**
cena brutto **3,53 zł**

PASEK SKOROSZYTOWY ELBA

27591, Metalowe wąsy, perforacja 6 i 8 cm; cena za opakowanie 100 szt.

131607 (a) niebieski
131609 (a) żółty
131610 (a) zielony
131611 (a) szary
131612 (a) jasnoniebieski
131613 (a) pomarańczowy
131614 (a) czerwony
131615 (a) czarny
131616 (a) biały cena netto **19,62 zł**
cena brutto **24,13 zł**

27591 SP, Dostępny również w opakowaniach po 250 szt. w mixie kolorystycznym.

131411 (a) cena netto **47,26 zł**
cena brutto **58,13 zł**



ELBA



DURABLE

MECHANIZM SKOROSZYTOWY DURABLE

Mechanizm skoroszytowy „wąsy” – wpinany’ opakowanie 250 szt.

160147 (a) czarny
160148 (a) czerwony
160149 (a) zielony
160150 (a) granatowy

cena netto **35,80 zł**
cena brutto **44,03 zł**

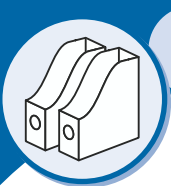

XI

koszulki



Bantex

KOSZULKA NA CD BANTEX

Przezroczysta, groszkowa struktura folii; uniwersalna perforacja pozwala na użycie koszulek w każdym segregatorze; antystatyczne i neutralne dla przechowywanych płyt; opakowanie 5 szt.

2074 – format A4 na 2 CD

131967 (a)

cena netto **11,51 zł**

cena brutto **14,16 zł**

2075 – format 130 x 150 mm na 2 CD lub na CD i kartę opisową/instrukcję

131968 (a)

cena netto **7,68 zł**

cena brutto **9,45 zł**

2092 – format A4 na 3 CD

131969 (a)

cena netto **10,06 zł**

cena brutto **12,37 zł**

Bantex

KOSZULKA GROSZKOWA POSZERZANA A4 MAXI BANTEX

Otwierana z góry; wykonana z przezroczystej, grubej folii 90 mic.; antystatyczna; większy od standardowego rozmiar pozwala na przechowywanie katalogów, cenników i obszernych ofert; pojemność 110 kartek; opakowanie 50 szt.

132166 (a)

cena netto **25,21 zł**

cena brutto **31,01 zł**



Bantex



KOSZULKA Z KLAPKĄ BANTEX

Otwierana z boku; wykonana z polipropylenu (PP); dzięki europerforacji pasuje do każdego typu segregatora; w opakowaniu 10 sztuk.

130375 (a) A4

cena netto **8,68 zł**

cena brutto **10,68 zł**

131722 (a) A4 MAXI

cena netto **10,43 zł**

cena brutto **12,83 zł**

Esselte



KOSZULKI GROSZKOWE A3 ESSELTE

Do przechowywania dokumentów o formacie A3; multiperforowane – pasują do każdego segregatora; otwierane od góry; wykonane z folii PP; opakowanie 10 szt.

262083 (a) pionowe

262084 (a) poziome

cena netto **20,81 zł**

cena brutto **25,60 zł**

Pentel RECYCLOGY

KOSZULKA OTWIERANA Z BOKU DCR3450 PENTEL

System boczego otwierania koszulki zabezpiecza dokumenty przed wypadaniem; specjalna 3-warstwowa taśma zwiększająca trwałość koszulki; do użytku w 2,4 a nawet 30-ringowych segregatorach; wykonana w ponad 50% z surowców wtórnych; format A4; opakowanie 50 szt.

230762 (a)

cena netto **32,34 zł**

cena brutto **39,78 zł**



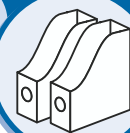

koszulki



KOSZULKI GROSZKOWE A4 Z KLAPKĄ ESSELTE

Z boczną klapką umożliwiającą zamknięcie koszulki; idealna do plików, które musimy przenieść np. na spotkania, gdyż klapka zabezpiecza dokumenty przed wypadnięciem; do przechowywania dokumentów o formacie A4; multiperforowane, pasują do każdego segregatora; wykonana z folii polipropylenowej (PP); grubość 100 mic.; opakowanie 10 szt.

262846 (a)

cena netto **15,11 zł**
cena brutto **18,59 zł**



KOSZULKI NA KATALOGI Z KLAPKĄ LEITZ

Z poszerzonym brzegiem - mieści do 200 kartek; zamykane od góry klapką, co zabezpiecza dokumenty przed wypadaniem; multiperforowane – pasują do każdego segregatora; pasek perforowany wzmocniony; wykonane z mocnej folii PVC; opakowanie 5 szt.

263339 (a)

cena netto **43,84 zł**
cena brutto **53,92 zł**



KOSZULKI POSZERZANE NA KATALOGI LEITZ

Z mocnej folii PVC; poszerzona krawędź, dzięki czemu mieszczą katalogi i pliki do 200 kartek; opakowanie 10 szt.

260071 (a)

cena netto **57,49 zł**
cena brutto **70,71 zł**



KOSZULKI ESSELTE

Koszulki krystaliczne A4

Do przechowywania dokumentów o formacie A4; multiperforowane – pasują do każdego segregatora; otwierane u góry; wykonane z folii PP krystalicznej.

Numer katalog.	Format/grubość	Ilość w opakowaniu	Cena netto	Cena brutto
262953 (a)	A4, 40 mic.	folia/100 szt.	19,31	23,75
260520 (a)	A4, 55 mic.	pudełko/100 szt.	23,55	28,97
260521 (a)	A4, 75 mic.	pudełko/100 szt.	48,97	60,23
260067 (a)	A4, 105 mic.	pudełko/100 szt.	64,27	79,05

Koszulki groszkowe A4 lub A5

Do przechowywania dokumentów o formacie A4 lub A5; multiperforowane – pasują do każdego segregatora; otwierane u góry; wykonane z folii PP groszkowej.

Numer katalog.	Format/grubość	Ilość w opakowaniu	Cena netto	Cena brutto
261434 (a)	A5, 48 mic.	folia/100 szt.	10,72	13,19
260519 (a)	A4, 48 mic.	pudełko/100 szt.	15,71	19,32
260065 (a)	A4, 48 mic.	folia/100 szt.	13,32	16,38
262906 (a)	A4, 40 mic.	folia/100 szt.	9,78	12,03
260068 (a)	A4, 110 mic.	pudełko/100 szt.	60,84	74,83



KOSZULKI LEITZ RE:CYCLE

Wykonane z polipropylenu (PP), w 100% pochodzącego z odzysku oraz w 100% zdatnego do ponownego przetworzenia; do przechowywania dokumentów o formacie A4; wykonane z folii PP groszkowej, grubość folii 90 mic.; opakowanie 25 szt.

263300 (a)

cena netto **17,28 zł**
cena brutto **21,25 zł**



KOSZULKI NA KATALOGI A4 Z METALOWĄ KRAWĘDZIĄ LEITZ

Koszulka rozszerzana z metalową listwą; wykonane z mocnej folii PVC o grubości 170 mic.; poszerzony brzeg umożliwia przechowywanie katalogów, cenników i grubych ofert (zwiększa pojemność koszulki o 23 mm); multiperforowana – pasuje do każdego segregatora; dzięki metalowej krawędzi w koszulce można przechowywać ciężkie pliki i nawet częste ich przesuwanie nie uszkodzi perforacji; opakowanie 3 szt.

262938 (a)

cena netto **29,68 zł**
cena brutto **36,51 zł**

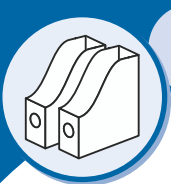

XI

koszulki



Esselte

**KOSZULKI A4 MAXI ESSELTE**

Jest nieco szersza niż koszulka A4, dzięki czemu można przechowywać w niej grube pliki czy katalogi; multiperforowane – pasują do każdego segregatora; otwierane u góry; wykonane z mocnej folii polipropylenowej (PP); mieści do 60 kartek, papieru o gramaturze 90 gsm; grubość 120 mic.; opakowanie 25 szt.

262847 (a)

cena netto **22,69 zł**
cena brutto **27,91 zł**

3L
OFFICE PRODUCTS**KIESZEŃ SAMOPRZYLEPNA NAROŻNA 3L**

Samoprzylepna kieszeń do przyklejenia w dowolnym miejscu; w prosty sposób zwiększa funkcjonalność segregatorów, skoroszytów i albumów ofertowych; zabezpiecza dokumenty przed zagubieniem lub zniszczeniem; wykonana z wysoce przezroczystej folii; produkt dostępny w trzech rozmiarach.

030438 (a) 75 x 75 mm op. 12 szt.

cena netto **12,21 zł**

030439 (a) 100 x 100 mm op. 12 szt.

cena brutto **15,02 zł**cena netto **15,46 zł**cena brutto **19,02 zł**

030440 (a) 170 x 170 mm op. 6 szt.

cena netto **23,67 zł**cena brutto **29,11 zł**3L
OFFICE PRODUCTS**KIESZEŃ SAMOPRZYLEPNA DO ARCHIWIZACJI 3L**

Samoprzylepna kieszeń do przyklejenia na praktycznie każdej płaskiej powierzchni; doskonała do ekspozycji materiałów promocyjnych i sprzedażowych; w prosty sposób zwiększa również funkcjonalność segregatorów, skoroszytów i albumów ofertowych; produkt dostępny w różnych rozmiarach; opakowanie 5 szt.



030441 (a) A5 lewostronna

cena netto **18,03 zł**cena brutto **22,18 zł**

030442 (a) A4 lewostronna

cena netto **23,55 zł**cena brutto **28,97 zł**3L
OFFICE PRODUCTS**KIESZEŃ SAMOPRZYLEPNA NA WIZYTÓWKI 3L**

Samoprzylepna kieszeń na wizytówkę do przyklejenia na dowolnych materiałach prezentacyjnych - zapewni odbiorcom możliwość skutecznego kontaktu; dostępne różne wersje kieszeni: otwierane z boku, otwierane wzdłuż oraz z klapką (mieści do 15 wizytówek jednocześnie); produkt dostępny w różnych rozmiarach; opakowanie 10 szt.

030444 (a) 60 x 95 mm, otwierana z boku

cena netto **14,48 zł**cena brutto **17,81 zł**

030445 (a) 105 x 60 mm, otwierana wzdłuż

cena netto **17,38 zł**cena brutto **21,38 zł**

030446 (a) 105 x 60 mm, z klapką

cena netto **17,38 zł**cena brutto **21,38 zł**3L
OFFICE PRODUCTS**KIESZEŃ SAMOPRZYLEPNA NA CD/DVD 3L**

Samoprzylepna kieszeń do przechowywania i przesyłania płyt CD/DVD; zamykana na klapkę, która chroni płytę przed wysunięciem; pojemność - do 4 płyt jednocześnie; możliwość przyklejenia do większości powierzchni; dostępna w rozmiarze: 127 x 127 mm; opakowanie 10 szt.

030558 (a)

cena netto **28,47 zł**cena brutto **35,02 zł**

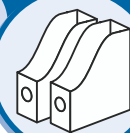

obwoluty



biurfol

OFERTÓWKA PRZEZROCZYSTA BIURFOL

Wykonana z wysokoprzezroczystej, twardej folii PVC o grubości 0,20 mm lub 0,15 mm; wycięcie na palec umożliwiające otwarcie obwoluty; prawy górny róg zaokrąglony; format A4; opakowanie 25 szt.

180020 (a) 0,15 mm

cena netto **15,96 zł**

cena brutto **19,63 zł**

180021 (a) 0,20 mm

cena netto **17,55 zł**

cena brutto **21,59 zł**



biurfol

OFERTÓWKA A4 ZAWIESZANA BIURFOL

Wykonana z twardej folii PVC o bardzo wysokiej przezroczystości; zgrzana w literę „U” lub „L”; posiada boczną perforację, umożliwiającą wpięcie do segregatora; opakowanie 25 szt.

180088 (a) „U”

180101 (a) „L”

cena netto **21,28 zł**

cena brutto **26,17 zł**

LEITZ
re:cycle

OFERTÓWKI LEITZ RE:CYCLE

Wykonane z polipropylenu (PP), w 100% pochodzącego z odzysku oraz w 100% zdatnego do ponownego przetworzenia; otwierane u góry i z prawej strony, format A4; wycięcie na palec ułatwia wyjmowanie i wkładanie dokumentów; wykonane z folii PP groszkowej, przezroczystej, grubość folii 130 mic.; opakowanie 25 szt.

263369 (a)

cena netto **28,10 zł**

cena brutto **34,56 zł**



OFERTÓWKI ESSELTE

Otwierane u góry i z prawej strony; wycięcie na palec ułatwia wyjmowanie i wkładanie dokumentów; bezpieczne, z zaokrąglonymi narożnikami; wykonane z groszkowej folii polipropylenowej (PP); przezroczyste; format A4; opakowanie 100 szt.

262952 (a) krystaliczne 80 mic

cena netto **52,19 zł**

cena brutto **64,19 zł**

260086 (a) krystaliczne 105 mic

cena netto **55,09 zł**

cena brutto **67,76 zł**

260084 (a) groszkowe 90 mic

cena netto **35,76 zł**

cena brutto **43,98 zł**



Esselte

LEITZ



OFERTÓWKA NA KATALOGI LEITZ

Z poszerzonym brzegiem do przechowywania katalogów, cenników i grupowych ofert (harmonijkowy brzeg zwiększa pojemność ofertówki o 23 mm); otwierana u góry i z prawej strony; wykonana z mocnej folii PVC.

263035 (a)

cena netto **37,79 zł**

cena brutto **46,48 zł**

Panta Plast



OBWOLUTA PANTA PLAST

Wykonane z wysokoprzezroczystej folii PVC; otwierana od góry i wzdłuż prawego brzegu; wycięcie na palec ułatwia wyjmowanie dokumentów; opakowanie 25 szt.

280286 (a)

cena netto **15,43 zł**

cena brutto **18,98 zł**

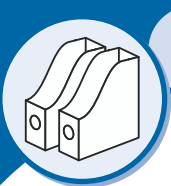

ELBA

OBWOLUTA OPTIMUM ZE ZMAZYWALNYM PIÓREM ELBA

Obwoluta wykonana z grubej nieprzezroczystej krystalicznej folii PP; przyciemniana półprzezroczysta frontowa strona – idealna do zakrycia treści dokumentów; duża pojemność obwoluty dzięki zwiększonej szerokości; w komplecie specjalne pióro do opisywania obwolut z gumką do wycierania; miejsce na obszerny opis oraz krótki w pionie i w poziomie; ergonomiczne wcięcie ułatwiające wkładanie dokumentów; dodatkowy pionowy zgrzew zabezpieczający dokumenty przed wypadnięciem; cztery kolory znaczników ułatwiają segregowanie dokumentów; znaki pozwalające oznaczyć pilność i ważność dokumentów; w opakowaniu 25 szt. w zestawie kolorystycznym i pióro; karton z perforacją umożliwiającą łatwe wyjmowanie i przechowywanie czystych obwolut.

131970 (a)

cena netto **90,49 zł**
cena brutto **111,30 zł**



Bantex

**OFERTÓWKA SZTYWNA PRZEZROCZYSTA BANTEX**

Ofertówka sztywna przezroczysta; otwierana u góry i z prawej strony; wycięcie boczne ułatwia wkładanie dokumentów; zagięcie na lewym grzbiecie; zgrzew na dolnej krawędzi; opakowanie 25 sztuk.

131860 (a)

cena netto **39,94 zł**
cena brutto **49,13 zł**

Bantex

**OBWOLUTA KOLOROWA LA FAVORITA**

Wykonana z grubej nieprzezroczystej krystalicznej folii PP; przezroczyste okienko na frontowej stronie do podglądu zawartości; miejsce na opis; ergonomiczne wcięcie ułatwiające wkładanie dokumentów; opakowanie 25 szt.

- 132039 (a) pomarańczowa
- 132040 (a) zielona
- 132041 (a) niebieska
- 132042 (a) różowa

cena netto **73,38 zł**
cena brutto **90,26 zł**

OBWOLUTA Z ZAMKNIĘCIEM NAROŻNYM ELBA

Wykonana z grubej folii PP; zamknięcie w prawym górnym rogu; kolory do łatwego segregowania; cała ze sztywnej folii z dodatkowym dolnym zgrzewem zabezpieczającym dokumenty przed wypadaniem; opakowanie 10 szt.; mix kolorów.

ELBA



132030 (a) pojemność 30 kartek

cena netto **20,60 zł**
cena brutto **25,34 zł**

132031 (a) pojemność 50 kartek

cena netto **88,23 zł**
cena brutto **108,52 zł**

Herlitz

**OBWOLUTA GROSZKOWA HERLITZ**

Obwoluta A4, folia PP, 45 micronów, groszkowa, pakowana po 100 szt. w folii.

060544 (a)

cena netto **8,45 zł**
cena brutto **10,39 zł**

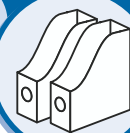

foldery



FOLDER A4 LEITZ COMBIFILE

Standardowy folder ze zintegrowanym paskiem perforowanym; do codziennego zarządzania i prezentowania dokumentów; zintegrowany, składany pasek perforowany, dzięki czemu mogą być jednocześnie ofertówką (pasek w pozycji zamkniętej) i koszulką (pasek w pozycji otwartej); wysoka jakość folii polipropylenowej, grubość 200 mikronów; wymienne kartonowe etykiety do opisu zawartości; dokumenty nie wysuwają się dzięki narożnej, trójkątnej kieszeni, która zabezpiecza przed wypadaniem; mieści do 40 kartek; opakowanie 5 szt.

262932 (a) niebieski przezroczysty
 262908 (a) przezroczysty
 cena netto **16,03 zł**
 cena brutto **19,72 zł**

Zintegrowany, składany pasek perforowany, dzięki czemu mogą być jednocześnie ofertówką lub koszulką.

Trójkątna kieszeń do zamykania ofertówki, zabezpiecza dokumenty przed wypadaniem.

Wysokiej jakości folia polipropylenowa. Ze stonowanym eleganckim wzorem.

Folder otwierany jest z góry i z prawej strony do 1/6 wysokości, zabezpiecza to dokumenty przed wysunięciem.

Kartonowa wymienna etykieta do opisu zawartości



FOLDER POSZERZANY A4 LEITZ COMBIFILE

Poszerzony folder, klapka zabezpiecza dokumenty przed wypadaniem, wygodny do przenoszenia; zintegrowany, składany pasek perforowany, który gdy jest w pozycji zamkniętej, folder łatwo mieści się w neseserze, po otwarciu paska plik można wpiąć do segregatora bez przekładania papierów; wysoka jakość folii polipropylenowej, grubość 200 mikronów; wymienne kartonowe etykiety do opisu zawartości; mieści do 200 kartek; opakowanie 3 szt.

262910 (a) przezroczysty
 262911 (a) niebieski
 cena netto **20,68 zł**
 cena brutto **25,44 zł**



FOLDER USZTYWNIONY A4 LEITZ COMBIFILE

Folder z usztywnioną tylną okładką; doskonały jako podkładka do notowania w czasie konferencji; wybrany przez sprzedawców dużych sklepów jako najlepsze narzędzie w czasie obsługi klienta na hali sprzedażowej; po spisaniu oferty, dokument można włożyć do foldera i przekazać klientowi lub wpiąć do segregatora; wymienne kartonowe etykiety do opisu zawartości; dokumenty nie wysuwają się dzięki narożnej, trójkątnej kieszeni, która zabezpiecza przed wypadaniem; usztywniona tylna okładka – 0,7 mm; mieści do 20 kartek; opakowanie 3 szt.

262933 (a) niebieski przezroczysty
 262909 (a) przezroczysty
 cena netto **18,62 zł**
 cena brutto **22,90 zł**



FOLDER Z PRZEKŁADKAMI LEITZ COMBIFILE

Mini organizer; posiada trzy przekładki, w których można posegregować dokumenty na spotkanie lub bieżące pliki; idealny do przenoszenia w neseserze gdyż zajmuje bardzo mało miejsca i jest lekki; wysoka jakość folii polipropylenowej, grubość 200 mikronów; wymienne kartonowe etykiety do opisu zawartości; dokumenty nie wysuwają się dzięki narożnej, trójkątnej kieszeni, która zabezpiecza przed wypadaniem; trzy przekładki dla wygodnego segregowania dokumentów; mieści 3 x 20 kartek; opakowanie 3 szt.

262930 (a) niebieski przezroczysty
 262913 (a) przezroczysty
 cena netto **18,62 zł**
 cena brutto **22,90 zł**

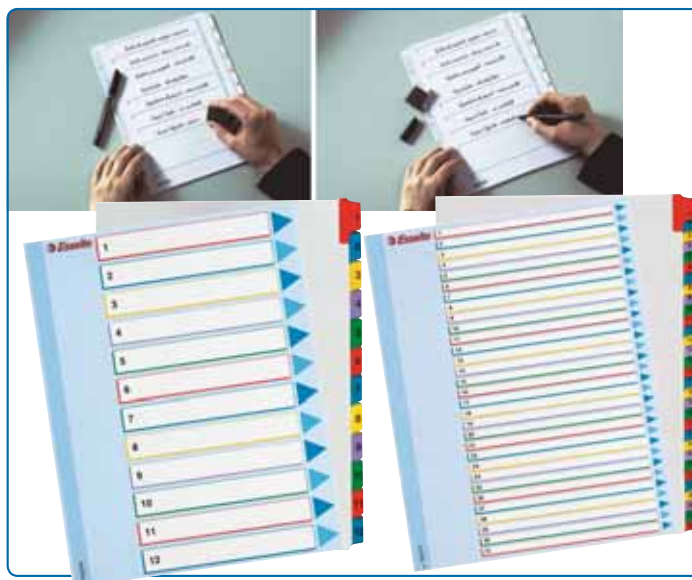
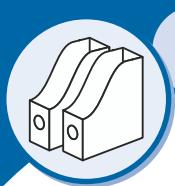

**PRZEKŁADKI KARTONOWE MYLAR Z LAMINOWANĄ KARTĄ OPISOWĄ**

Przekładki w formacie A4 Maxi (297 x 245 mm); laminowana z dwóch stron karta informacyjna; można po niej pisać i wielokrotnie korygować napisany tekst, używając do ścierania tekstu plastikowej gumki (do opisywania zalecamy używania permanentnych cienkopisów, markerów lub długopisów kulkowych); 4 rodzaje przekładek: 1-5, 1-10, 1-12, 1-31; laminowane, kolorowe indeksy.

262592 (a) 1-5

cena netto **8,91 zł**cena brutto **10,96 zł**

262593 (a) 1-10

cena netto **12,83 zł**cena brutto **15,78 zł**

262594 (a) 1-12

cena netto **15,13 zł**cena brutto **18,61 zł**

262595 (a) 1-31

cena netto **27,96 zł**cena brutto **34,39 zł****PRZEKŁADKI Z MOŻLIWOŚCIĄ NADRUKOWYWANIA TEKSTU NA KARTĘ OPISOWĄ ESSELTE**

Wykonane z grubego i sztywnego PP (karta 350 mic; przekładki 300 mic); przezroczysta, plastikowa karta opisowa; pod kartę opisową wkładasz zadrukowaną według schematu kartkę A4; szablon do zadrukowania kartki dostępny jest na stronie www.esselte.com/easyprint; format A4 Maxi (305 x 245 mm); 4 rodzaje przekładek: 1-5, 1-6, 1-10, 1-12.

262676 (a) 1-5

cena netto **16,45 zł**cena brutto **20,23 zł**

262677 (a) 1-6

cena netto **18,84 zł**cena brutto **23,17 zł**

262678 (a) 1-10

cena netto **23,60 zł**cena brutto **29,03 zł**

262679 (a) 1-12

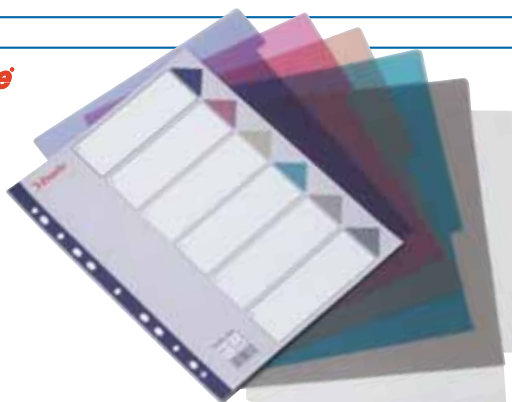
cena netto **27,93 zł**cena brutto **34,35 zł****PRZEKŁADKI PLASTIKOWE MULTICOLOR MAXI ESSELTE**

Wykonane ze sztywnego PP o bajecznych odcieniach kolorystycznych (opalizujący fiolet, stonowany róż, turkus i efektowne odcienie szarości); bardzo wytrzymałe i eleganckie; lekko przezroczyste karty; z kartą informacyjno-opisową, której pasek z perforacją jest wzmocniony folią; multiperforowane – pasują do każdego segregatora; format A4 MAXI, umożliwiają segregowanie dokumentów w koszulkach.

263002 (a) 6 kart

cena netto **16,95 zł**cena brutto **20,85 zł**

263003 (a) 12 kart

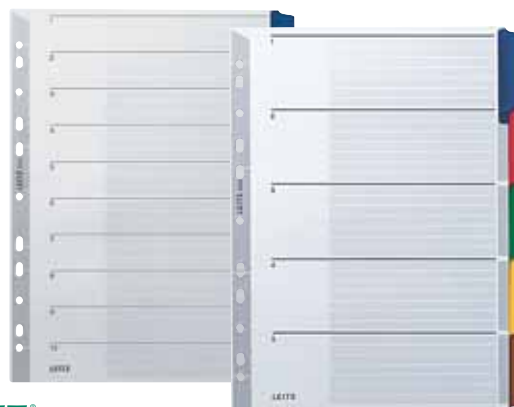
cena netto **27,79 zł**cena brutto **34,18 zł****PRZEKŁADKI KARTONOWE LEITZ**

Gładkie; gramatura 160 g/m²; indeksy i perforacja wzmocnione folią; karta informacyjno-opisowa; format A4.

261346 (a) 5 kolorów

cena netto **9,51 zł**cena brutto **11,70 zł**

261347 (a) 10 kolorów

cena netto **15,15 zł**cena brutto **18,63 zł**

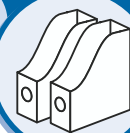

przekładki



PRZEKŁADKI KARTONOWE ESSELTE

Funkcjonalne przekładki ze sztywnego kartonu; karta do spisu treści; uniwersalna perforacja brzegu pasuje do każdego segregatora; w 5 kolorach; gładkie.

261343 (a) A4 10 kart

cena netto **6,87 zł**
cena brutto **8,45 zł**

261344 (a) A4 5 kart

cena netto **4,18 zł**
cena brutto **5,14 zł**

262691 (a) A4 12 kart

cena netto **7,61 zł**
cena brutto **9,36 zł**

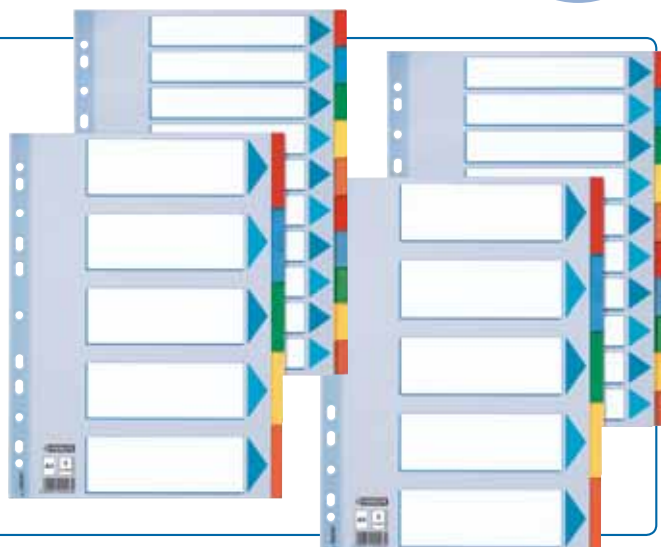

PRZEKŁADKI KARTONOWE MYLAR ESSELTE

Wykonane z grubego, białego kartonu 160 g/m²; specjalnie wzmocnione, kolorowe wypustki indeksowe; wzmocniony, perforowany pasek na karcie informacyjno-opisowej; multiperforacja pasująca do każdego segregatora.

261348 (a) 1-5

cena netto **7,56 zł**
cena brutto **9,30 zł**

261353 (a) A-Z

cena netto **18,58 zł**
cena brutto **22,85 zł**

261350 (a) 1-12

cena netto **13,02 zł**
cena brutto **16,01 zł**

261349 (a) 1-10

cena netto **10,92 zł**
cena brutto **13,43 zł**

261352 (a) 1-31

cena netto **23,94 zł**
cena brutto **29,45 zł**

261351 (a) 1-20

cena netto **18,58 zł**
cena brutto **22,85 zł**

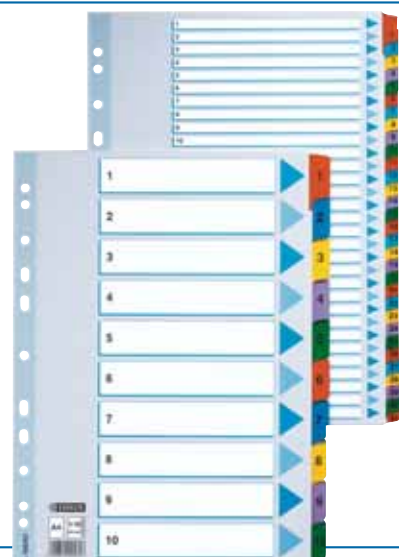

PRZEKŁADKI PLASTIKOWE PP A4/A4 MAXI ESSELTE

Uniwersalna perforacja brzegu; w 5 kolorach; karta do spisu treści; gładkie; w przekładkach MAXI dokumenty przechowywane w koszulkach nie zasłaniają ich indeksów..

260087 (a) A4/5

cena netto **4,75 zł**
cena brutto **5,84 zł**

260090 (a) A4 MAXI/5

cena netto **7,07 zł**
cena brutto **8,70 zł**

262686 (a) 1-31

cena netto **15,39 zł**
cena brutto **18,93 zł**

260091 (a) A4 MAXI/10

cena netto **10,81 zł**
cena brutto **13,30 zł**

Przekładki numeryczne A4

262687 (a) 1-54

cena netto **24,98 zł**
cena brutto **30,73 zł**

260088 (a) A4/10

cena netto **8,48 zł**
cena brutto **10,43 zł**

262682 (a) 1-5

cena netto **4,70 zł**
cena brutto **5,78 zł**

262688 (a) 12 miesięcy

cena netto **9,99 zł**
cena brutto **12,29 zł**

262680 (a) A4/12

cena netto **9,19 zł**
cena brutto **11,30 zł**

262683 (a) 1-6

cena netto **5,20 zł**
cena brutto **6,40 zł**

Przekładki alfabetyczne A4

260089 (a) A5/5

cena netto **5,03 zł**
cena brutto **6,19 zł**

262684 (a) 1-10

cena netto **6,59 zł**
cena brutto **8,11 zł**

262689 (a) A-Z

cena netto **10,39 zł**
cena brutto **12,78 zł**

262681 (a) A4/20

cena netto **14,44 zł**
cena brutto **17,76 zł**

262685 (a) 1-12

cena netto **6,99 zł**
cena brutto **8,60 zł**

262690 (a) A-Z A4 MAXI

cena netto **12,19 zł**
cena brutto **14,99 zł**

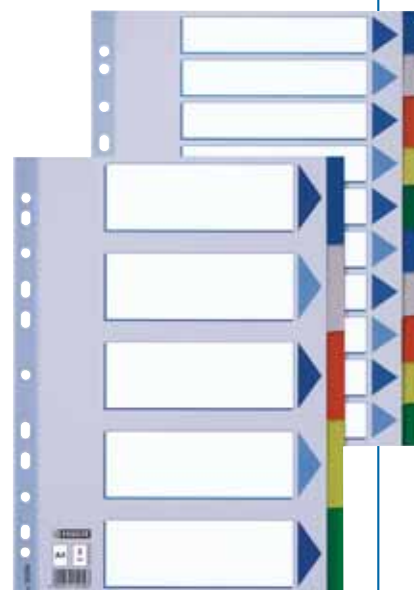

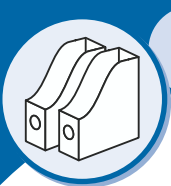

XI

przekładki

ELBA

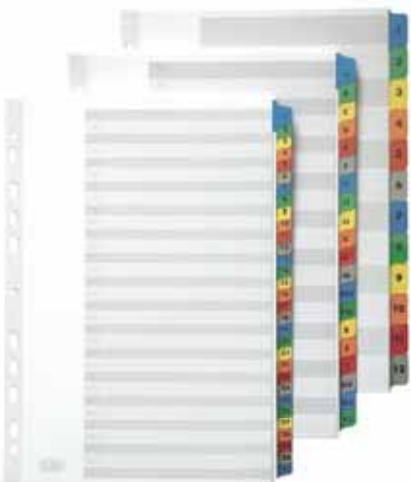

PRZEKŁADKI KARTONOWE Z KOLOROWYMI INDEKSAMI Z NADRUKIEM MYLAR ELBA

Wykonane z grubego białego kartonu 160 g/m²; kolorowe indeksy wzmacniane przez laminowanie; uniwersalna perforacja pozwala używać przekładki w każdym segregatorze; w komplecie dodatkowa strona informacyjno-opisowa; format A4.

132252 (a) 1-12	cena netto 10,43 zł cena brutto 12,83 zł
132253 (a) 1-31	cena netto 19,34 zł cena brutto 23,79 zł
132254 (a) A-Z	cena netto 16,83 zł cena brutto 20,70 zł

ELBA

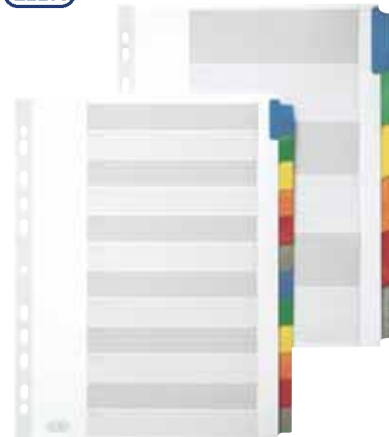

PRZEKŁADKI KARTONOWE Z KOLOROWYMI INDEKSAMI MYLAR ELBA

Wykonane z grubego białego kartonu 160 g/m²; kolorowe indeksy wzmacniane przez laminowanie; uniwersalna perforacja pozwala używać przekładki w każdym segregatorze; w komplecie dodatkowa strona informacyjno-opisowa.

Format A4	
132255 (a) 6 kart	cena netto 9,30 zł cena brutto 11,44 zł
132256 (a) 12 kart	cena netto 10,45 zł cena brutto 12,85 zł
Format A4 Maxi	
132257 (a) 6 kart	cena netto 10,34 zł cena brutto 12,72 zł
132258 (a) 12 kart	cena netto 9,30 zł cena brutto 11,44 zł

ELBA

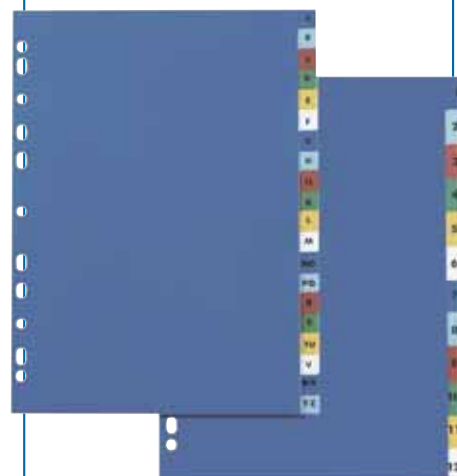

PRZEKŁADKI ELBA Z KOLOROWEGO PP Z NADRUKOWANYMI INDEKSAMI

Wykonane z kolorowego, mocnego i elastycznego plastiku; indeks z nadrukiem w kolorze strony; uniwersalna perforacja pozwala użyć przekładek w każdym segregatorze; format A4.

132305 (a) 1-12	cena netto 9,13 zł cena brutto 11,23 zł
132306 (a) A-Z	cena netto 19,28 zł cena brutto 23,71 zł
132307 (a) 1-31	cena netto 22,30 zł cena brutto 27,43 zł



Bantex

PRZEKŁADKI BANTEX Z KOLOROWEGO KARTONU Z INDEKSAMI

Wykonane z kolorowego kartonu; indeks w kolorze strony; uniwersalna perforacja pozwala używać przekładki w każdym segregatorze; format A4; kolor żółty.

130444 (a) 5 kart	cena netto 4,47 zł cena brutto 5,50 zł
130446 (a) 10 kart	cena netto 7,45 zł cena brutto 9,16 zł

Bantex

PRZEKŁADKI BANTEX KARTONOWE INDEKSUJĄCE

Wykonane z wytrzymałego kolorowego kartonu; długość MAXI zabezpiecza dodatkowe miejsce na opisy; w opakowaniu 100 sztuk; format 10,5 x 24 cm.

132289 (a) mix. 5 x 20 szt.
131784 (a) żółte
131785 (a) jasnoniebieskie
131786 (a) pomarańczowe
131787 (a) jasnozielone
132294 (a) różowe

cena netto **15,98 zł**
cena brutto **19,66 zł**



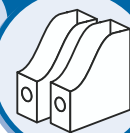

przekładki

PRZEKŁADKI BANTEX Z KOLOROWEGO PP

Wykonane z kolorowego, mocnego i elastycznego plastiku; uniwersalna perforacja pozwala używać przekładek w każdym segregatorze; w komplecie dodatkowa strona informacyjno-opisowa.



132295 (a)	A5 5 kart	cena netto 4,98 zł cena brutto 6,13 zł	132302 (a)	A4 MAXI 10 kart	cena netto 6,94 zł cena brutto 8,54 zł
130176 (a)	A4 20 kart	cena netto 13,66 zł cena brutto 16,80 zł	132304 (a)	A4 MAXI 12 kart	cena netto 7,51 zł cena brutto 9,24 zł
132300 (a)	A4 MAXI 5 kart	cena netto 6,85 zł cena brutto 8,43 zł			

PRZEKŁADKI NUMERYCZNE PP BANTEX

Wykonane z mocnego i elastycznego PP w kolorze szarym; uniwersalna perforacja pozwala użyć przekładek w każdym segregatorze; dodatkowo wzmocnienie perforacji strony opisowej STRONG LINE; w komplecie dodatkowa strona informacyjno-opisowa.



Format A4		132265 (a)	1-20	cena netto 13,06 zł cena brutto 16,06 zł	
130179 (a)	1-5	cena netto 4,00 zł cena brutto 4,92 zł	132266 (a)	1-54	cena netto 28,62 zł cena brutto 35,20 zł
132261 (a)	1-6	cena netto 4,45 zł cena brutto 5,47 zł	132267 (a)	12-1	cena netto 8,23 zł cena brutto 10,12 zł
130181 (a)	1-10	cena netto 6,85 zł cena brutto 8,43 zł	132268 (a)	1-15	cena netto 8,66 zł cena brutto 10,65 zł
130183 (a)	1-12	cena netto 7,02 zł cena brutto 8,63 zł	Format A4 Maxi		
131683 (a)	1-31	cena netto 15,96 zł cena brutto 19,63 zł	132269 (a)	1-12	cena netto 7,53 zł cena brutto 9,26 zł

KOLOROWE PRZEKŁADKI INDEKSUJĄCE INDEXMAKER™ AVERY ZWECFORM

- Przekładki do segregatorów A4 z indeksami oraz kartą opisową do indywidualnego wydruku.
- Wykonane z kartonu o gramaturze 190 g/m².
- Każda przekładka posiada kolorowy, laminowany indeks z miejscem na wklejenie indywidualnie wydrukowanego opisu (w zestawie specjalny arkusz z etykietami do tworzenia indeksów).
- Uniwersalna, wzmocniona perforacja umożliwia wpięcie do każdego typu segregatorów.
- Laminat wzmocniający otwory do segregatorów oraz indeksy zapewnia długotrwałe użytkowanie przekładek.
- Przeznaczone do wszystkich typów drukarek atramentowych i laserowych.
- Przekładki z certyfikatem FSC – wykonane z papieru pochodzącego z ekologicznie zarządzanych obszarów leśnych.
- Oszczędzaj czas z DARMOWYMI i łatwymi w użyciu szablonami Avery Zweckform oraz oprogramowaniem dostępnym na stronie www.avery-zweckform.pl



Numer katalogowy	Kod producenta	Kod do oprogramowania	Rozmiar przekładki (mm)	Liczba przekładek	Cena netto zł	Cena brutto zł
380193 (a)	01438061	L7410-5	225 x 297	5	24,11	29,66
380194 (a)	01439061	L7410-6	225 x 297	6	24,19	29,75
380195 (a)	01412061	L7410-10	225 x 297	10	30,62	37,66
380196 (a)	01413061	L7410-12	225 x 297	12	31,15	38,31



OBUSTRONNE KIESZENIE Z WYMIENNYMI INDEKSAMI AVERY ZWECFORM

- Umożliwiają przechowywanie dokumentów po obu stronach przekładki, dzięki obustronnym kieszeniom
- Przezroczysty materiał zapewnia czytelność dokumentów
- Każda przekładka posiada kieszonkę na indeks
- W opakowaniu znajduje się arkusz z indeksami do indywidualnego przygotowania
- Arkusz z indeksami można zadrukować na wszystkich typach drukarek laserowych oraz atramentowych
- Po zadrukowaniu arkusza oddziel poszczególne indeksy korzystając z perforacji i włożyć do odpowiedniej przekładki
- Oszczędzaj czas z DARMOWYMI i łatwymi w użyciu szablonami Avery Zweckform oraz oprogramowaniem dostępnym na stronie www.avery-zweckform.pl



Numer katalogowy	Kod producenta	Kod do oprogramowania	Rozmiar przekładki (mm)	Liczba przekładek	Cena netto zł	Cena brutto zł
380197 (a)	05620501	L7437-5	250 x 300	5	16,32	20,07
380198 (a)	05621501	L7437-6	250 x 300	6	16,60	20,42
380199 (a)	05623501	L7437-10	250 x 300	10	23,09	28,40
380200 (a)	05624501	L7437-12	250 x 300	12	26,89	33,07

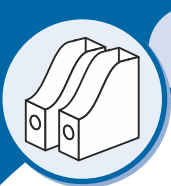

XI

teczki

biurfol

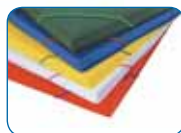

TECZKA Z GUMKĄ BIURFOL

Wykonana z kolorowego lub transparentnego polipropylenu; zamykana na gumkę; szerokość grzbietu 2 cm.

- 180187 (a) czerwona
- 180188 (a) niebieska
- 180189 (a) żółta
- 180190 (a) czarna
- 180191 (a) biała
- 180192 (a) transparentna czerwona
- 180193 (a) transparentna niebieska
- 180194 (a) transparentna zielona
- 180195 (a) dymna
- 180196 (a) bezbarwna

cena netto **8,43 zł**
cena brutto **10,37 zł**

TECZKA PRESZPANOWA Z GUMKĄ BANTEX

Wykonane z mocnego kartonu; trzy skrzydła wewnętrzne; narożne gumki zamykające teczkę; format A4.

- 130328 (a) żółta
- 130280 (a) czerwona
- 130291 (a) jasnoniebieska
- 130293 (a) jasnozielona
- 130290 (a) czarna

cena netto **4,62 zł**
cena brutto **5,68 zł**



Bantex

Bantex



TECZKA KARTONOWA LAKIEROWANA Z GUMKĄ BANTEX

Wykonana z mocnego kartonu; trzy wewnętrzne skrzydła; narożne gumki zamykające w kolorze teczek; na dokumenty formatu A4.

- 131947 (a) niebieska
- 131941 (a) żółta
- 131939 (a) czerwona
- 131938 (a) czarna

cena netto **2,77 zł**
cena brutto **3,41 zł**

Dwukolorowa

- 280171 (a) czarno-czerwona
 - 280172 (a) czarno-zielona
 - 280173 (a) czarno-żółta
 - 280174 (a) czarno-niebieska
- cena netto **5,89 zł**
cena brutto **7,24 zł**

Jednokolorowa

- 280175 (a) czarna
 - 280176 (a) czerwona
 - 280177 (a) niebieska
 - 280178 (a) zielona
- cena netto **5,79 zł**
cena brutto **7,12 zł**

Metalic

- 280180 (a) bordo
 - 280181 (a) zielona
 - 280182 (a) szara
 - 280183 (a) niebieska
- cena netto **5,79 zł**
cena brutto **7,12 zł**

Transparentna

- 280262 (a) niebieska
 - 280263 (a) zielona
 - 280264 (a) czerwona
 - 280265 (a) fioletowa
- cena netto **4,36 zł**
cena brutto **5,36 zł**

TECZKA Z GUMKĄ PANTA PLAST

Idealna do przechowywania o przenoszenia dokumentów formatu A4; mocna gumka zabezpiecza teczkę przed otwarciem; gumka umożliwia jej łatwe zamykanie i otwieranie.

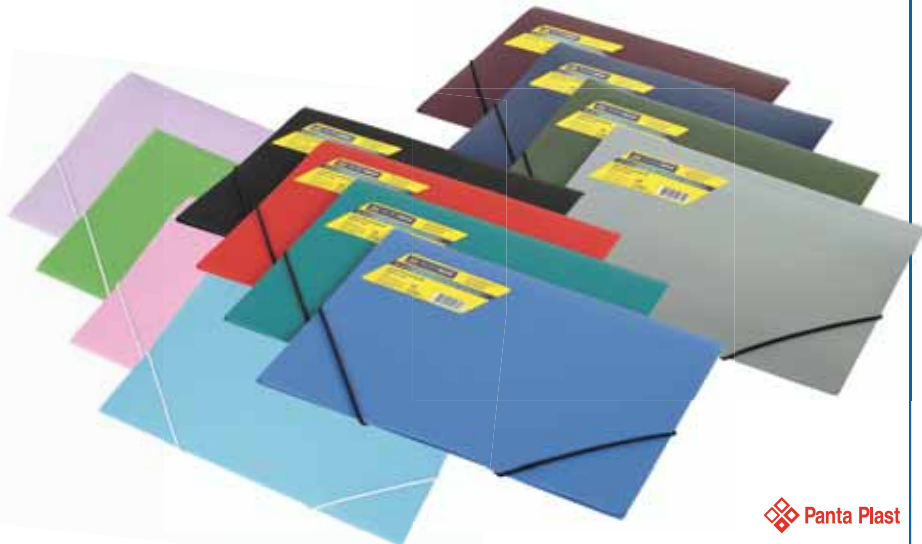

Panta Plast

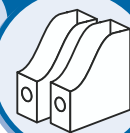

teczki



TECZKA KARTONOWA Z GUMKAMI ESSELTE

Na dokumenty o formacie do A4; wykonana z mocnego kartonu; grubość 390gsm; trzy zakładki zabezpieczające dokumenty przed wypadaniem; dwie narożne gumkami w kolorze czarnym.

- 260136 (a) żółta
- 260137 (a) czerwona
- 260138 (a) pomarańczowa
- 260139 (a) niebieska
- 260140 (a) zielona

cena netto **4,95 zł**
cena brutto **6,09 zł**



TECZKA KOLOROWA Z GUMKĄ KIEL-TECH

Gramatura: karton 350g/m²; format A4; opakowanie 10 szt.

- 370038 (a) czarna
- 370039 (a) czerwona
- 370040 (a) granatowa
- 370041 (a) jasnoniebieska
- 370042 (a) zielona
- 370043 (a) żółta
- 370051 (a) biała

cena netto **14,47 zł**
cena brutto **17,80 zł**

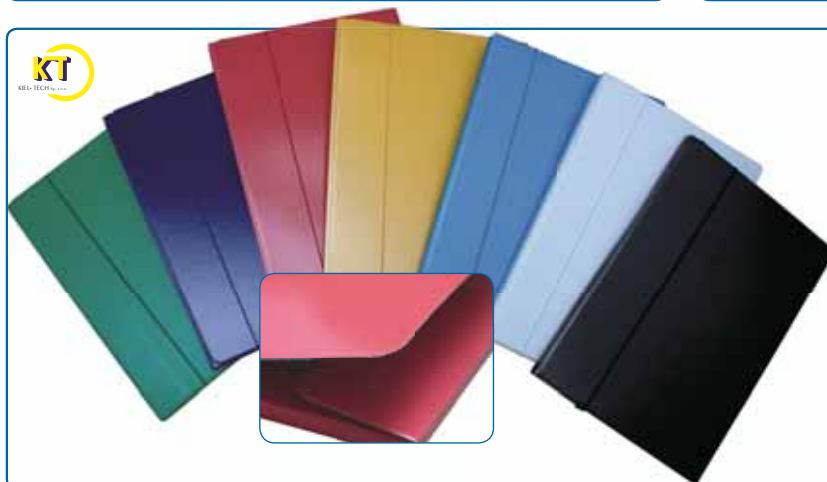

TECZKA Z GUMKĄ KASZEROWANA KIEL-TECH

Teczka kaszerowana z lakierem UV; format A4; zamykana na gumkę.

- 370044 (a) biała
- 370045 (a) żółta
- 370046 (a) czerwona
- 370047 (a) niebieska
- 370048 (a) granatowa
- 370049 (a) zielona
- 370050 (a) czarna

cena netto **3,40 zł**
cena brutto **4,18 zł**



TECZKA TEKSTUROWA Z GUMKĄ KIEL-TECH

Teczka z gumką, wykrojnিকowa; wykonana z tektury 275 g/m²; bezklejowa; trzy skrzydełka zamykana na białą gumkę; opakowanie 50 szt.

- 370053 (a)

cena netto **46,81 zł**
cena brutto **57,58 zł**



TECZKA TEKSTUROWA Z GUMKĄ NA HAK KIEL-TECH

- 370052 (a) opakowanie 25 szt.

cena netto **39,89 zł**
cena brutto **49,06 zł**

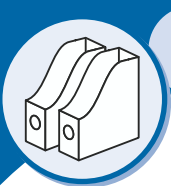

XI

teczki

TECZKA Z GUMKĄ ESSELTE INTENSE

Teczka do przewożenia dokumentów o formacie do A4; wysokiej jakości PP gwarantuje długą żywotność produktu; specjalne gumki i dodatkowe zakładki zabezpieczają dokumenty przed wypadaniem; wewnętrzna kieszeń na CD.

Kolor	Szerokość grzbietu 15 mm	Szerokość grzbietu 40 mm
czarny	262746 (a)	262750 (a)
czerwony	262747 (a)	262751 (a)
niebieski	262748 (a)	262752 (a)
Cena netto zł	12,76	22,32
Cena brutto zł	15,69	27,45

Esselte



Rexel

TECZKA ICE FLAP FOLDER REXEL

Teczka zapinana na gumkę z kieszonką na wizytówkę, mieści do 300 kartek, mix kolorów: przezroczysty, niebieski, turkusowy, różowy.

190672 (a)

cena netto **9,32 zł**
cena brutto **11,46 zł**

TECZKA KOPERTOWA A4 Z GUMKĄ GRAND

Koperta na dokumenty formatu A4, zamykana na gumki; wykonana z trwałego, półprzezroczystego tworzywa w różnych kolorach.

- 020315 (a) pomarańczowa
- 020316 (a) żółta
- 020317 (a) czerwona
- 020318 (a) fioletowa
- 020319 (a) niebieska

cena netto **5,79 zł**
cena brutto **7,12 zł**



Grand



Rexel

TECZKA Z GUMKĄ OPTIMA FLAP FOLDER REXEL

Płaska wytrzymała teczka z matowego materiału zamykana na gumkę; format A4; pojemność do 300 kartek; etykieta opisowa wielokrotnego użytku; możliwość nadruku na etykiecie opisowej; wykonana z trwałego polipropylenu.

- 190747 (a) niebieska
- 190748 (a) czarna

cena netto **14,53 zł**
cena brutto **17,87 zł**

TECZKA HARMONIJKOWA Z RĄCZKĄ BANTEX

Wykonana z polipropylenu; zamykana na zamek; zaopatrzona w rączkę; wyposażona w 12 przegródek do segregowania dokumentów; w zestawie wymienne indeksy do oznaczania poszczególnych przegródek; miejsce na długopis.



Bantex

- 131808 (a) granatowa
- 131959 (a) bezbarwna
- 131811 (a) czarna

cena netto **36,15 zł**
cena brutto **44,46 zł**

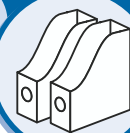

teczki



TECZKA KOPERTOWA A4

Wyposażona w kieszeń zapinaną na nape; pojemność do 120 kartek.

- 280277 (a) niebieska
- 280278 (a) zielona
- 280279 (a) czerwona
- 280307 (a) żółta

cena netto **2,21 zł**
cena brutto **2,72 zł**



TECZKA Z DOCISKIEM

Wyposażona w zapięcie archiwizujące notatki; wyposażona w kieszonkę wewnętrzną z wcięciem na wizytówkę; pojemność 120 kartek.

- 280291 (a) niebieska
- 280292 (a) zielona
- 280293 (a) czerwona
- 280294 (a) żółta

cena netto **8,11 zł**
cena brutto **9,98 zł**



TECZKA Z PRZEGRÓDKAMI

Wyposażona w 6 kieszeni ułatwiających archiwizację; zapięcie na gumkę; obszyta szeroką kaletniczą taśmą wzmacniającą, ochraniającą brzegi teczki.

- 280303 (a) niebieska
- 280304 (a) zielona
- 280305 (a) czerwona
- 280306 (a) żółta

cena netto **15,96 zł**
cena brutto **19,63 zł**

KOLEKCJA OMEGA

Elegancka kolekcja artykułów do archiwizacji dokumentów, wykonana z ekologicznego polipropylenu, którą charakteryzuje efektowny wzór wzorniczy kształtem przypominający grecką Omegę. W skład kolekcji wchodzi albumy prezentacyjne, koperta, obwoluta z klipem, teczka z dociskiem oraz teczka z sześcioma przegrodami obszyta taśmą kaletniczą. Kolekcja ta uatrakcyjni monotony wygląd każdego biura swoimi odważnymi i jaskrawymi kolorami.



ALBUM PREZENTACYJNY

Dwa rodzaje albumów z 20 lub 40 koszulkami; album z 40 koszulkami wyposażony w kieszeń z nacięciami na wizytówkę.

20 koszulek

- 280266 (a) niebieski
- 280267 (a) zielony
- 280268 (a) czerwony
- 280269 (a) żółty

cena netto **8,91 zł**
cena brutto **10,96 zł**

40 koszulek

- 280270 (a) niebieski
- 280271 (a) zielony
- 280272 (a) czerwony
- 280273 (a) żółty

cena netto **14,06 zł**
cena brutto **17,29 zł**



TECZKA BOX

Grzbiet o szerokości 55 mm; wyposażona w okienko do opisu na grzbiecie oraz okienko na wizytówkę; zamykana na rzep; wzmocniony uchwyt na palec.

- 280287 (a) niebieska
- 280288 (a) zielona
- 280289 (a) czerwona
- 280290 (a) żółta

cena netto **10,79 zł**
cena brutto **13,27 zł**



SKOROSZYT Z KLIPEM

Przód wykonany z miękkiego, ekologicznego polipropylenu o grubości 0,18mm; twarda tylna ściana o grubości 0,4 mm; wyposażony w klip zaciskowy przytrzymujący notatki; pojemność: 30 kartek.

- 280295 (a) niebieski
- 280296 (a) zielony
- 280297 (a) czerwony
- 280298 (a) żółty

cena netto **3,09 zł**
cena brutto **3,80 zł**

OBWOLUTA A4

Otwierana od góry i wzdłuż prawego brzegu; wycięcie na palec ułatwiające wyjmowanie dokumentów; opakowanie 20 szt.

- 280299 (a) niebieska
- 280300 (a) zielona
- 280301 (a) czerwona
- 280302 (a) żółta

cena netto **25,28 zł**
cena brutto **31,09 zł**



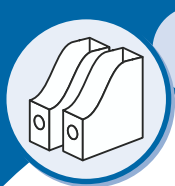

XI

teczki

Esselte



TECZKA KARTONOWA Z RĄCZKĄ ESSELTE

Wykonana z trwale i bardzo wytrzymałej tektury oklejonej z zewnątrz folią PP i papierem od środka, plastikowa czarna rączka i plastikowy, wygodny zamek; szerokość grzbietu 40 mm, idealne rozwiązanie dla uczniów i studentów.

261459 (a) czerwona
261460 (a) niebieska

261461 (a) zielona
261462 (a) czarna

cena netto **15,84 zł**
cena brutto **19,48 zł**



TECZKA Z RĄCZKĄ MAXI DELFIN

Format większy od A4; szerokość grzbietu 10 cm; wzorzysta lub jednokolorowa; zapięcie i rączka z czarnego plastiku.

240039 (a) wzorzysta
240041 (a) granatowa
240042 (a) czarna
240064 (a) szara

cena netto **20,40 zł**
cena brutto **25,09 zł**

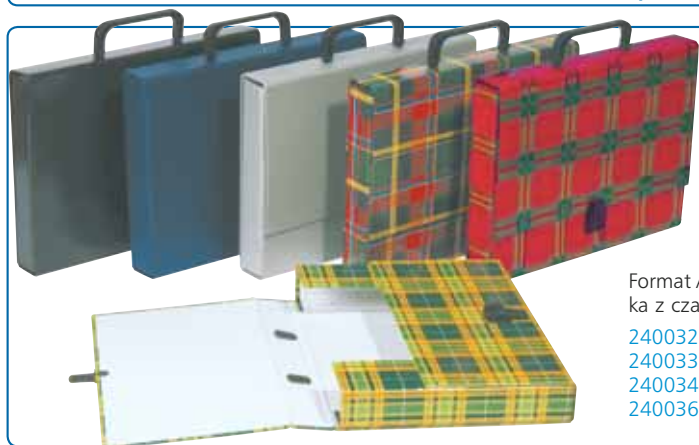
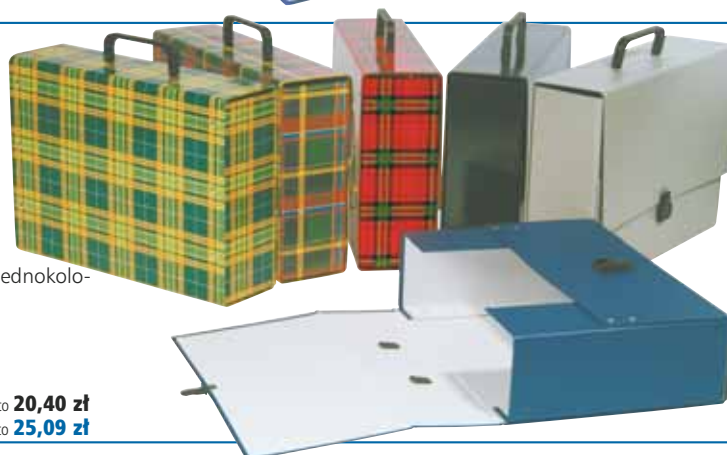

TECZKA Z RĄCZKĄ LUX DELFIN

Format A4; szerokość grzbietu 4 cm; wzorzysta lub jednokolorowa; zapięcie i rączka z czarnego plastiku.

240032 (a) żółta
240033 (a) zielona
240034 (a) czerwona
240036 (a) granatowa
240037 (a) szara
240038 (a) czarna
240031 (a) wzorzysta

cena netto **9,89 zł**
cena brutto **12,16 zł**



Panta Plast



TECZKA Z RĄCZKĄ PANTA PLAST

Wykonana z polipropylenu; obszyta tkaniną; z rączką; dostępna z 1 lub 3 przegrodami na dokumenty; kolor czarny.

280197 (a) 1 przegroda

cena netto **20,43 zł**
cena brutto **25,13 zł**

280196 (a) 3 przegrody

cena netto **39,68 zł**
cena brutto **48,81 zł**

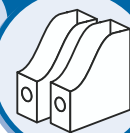

teczki



TECZKA NA RZEP TSR DELFIN

Format A4; z zapięciem na rzepy; wzorzysta lub jednokolorowa.

- 240043 (a) wzorzysta
- 240044 (a) żółta
- 240045 (a) zielona
- 240046 (a) czerwona
- 240048 (a) granatowa
- 240049 (a) szara
- 240050 (a) czarna

cena netto **6,91 zł**
cena brutto **8,50 zł**



TECZKA TEKSTUROWA WIĄZANA

370037 (a) op. 50 szt.

cena netto **31,91 zł**
cena brutto **39,25 zł**

TECZKA WIĄZANA BIURFOL

Wykonana z wysokiej jakości folii PVC; przednia okładka przezroczysta, tylna kolorowa; wewnątrz teczki znajdują się trzy plastikowe zakładki zabezpieczające dokumenty przed wypadaniem; na brzegach okładek przymocowane są dwie tasiemki do wiązania teczki.



biurfol

- 180181 (a) czerwona
- 180182 (a) niebieska
- 180183 (a) zielona
- 180184 (a) czarna
- 180185 (a) żółta
- 180186 (a) biała

cena netto **1,88 zł**
cena brutto **2,31 zł**

TECZKA KOPERTOWA FOCUS PANTA PLAST

Wykonana z transparentnego kolorowego PP; wyposażona w kieszeń zapinaną na napę.



- A4**
- 280274 (a) niebieska
 - 280275 (a) zielona
 - 280276 (a) różowa

cena netto **1,62 zł**
cena brutto **1,99 zł**

- A5**
- 280280 (a) niebieska
 - 280281 (a) zielona
 - 280282 (a) różowa

cena netto **1,26 zł**
cena brutto **1,55 zł**

- DL**
- 280283 (a) niebieska
 - 280284 (a) zielona
 - 280285 (a) różowa

cena netto **1,13 zł**
cena brutto **1,39 zł**

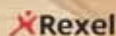

TECZKA REXEL CARRY ZIP BAG

Przezroczysta koszulka na dokumenty zapinana na specjalny, kolorowy suwak; doskonale chroni zawartość przed kurzem i wilgocią; segregację dokumentów ułatwia kolorowy pasek, na którym można pisać; wykonana z solidnego, miękkiego winylu; dostępna w formatach A4+ i A5.

190165 (a) A4

cena netto **11,28 zł**
cena brutto **13,87 zł**

190166 (a) A5

cena netto **8,04 zł**
cena brutto **9,89 zł**

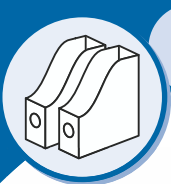

XI

teczki

Tarifold
Easy to see, to file, to find



TECZKA KOPERTOWA A4 TARIFOLD

Praktyczna teczka w formie koperty zamykana na rzep; wykonana z mocnego, błyszczącego polipropylenu w 6 transparentnych kolorach; nowoczesny i estetyczny wygląd.

030435 (a)

cena netto **7,32 zł**
cena brutto **9,00 zł**

Grand

TECZKA KOPERTOWA GRAND

Zamykana na zatrzask teczka kopertowa, foliowa formatu A4 lub A5.

9113 – A4

020196 (a) biała
020578 (a) żółta
020579 (a) czerwona
020580 (a) niebieska
020581 (a) zielona

cena netto **2,57 zł**
cena brutto **3,16 zł**

ZP043 – A5

020283 (a) biała
020582 (a) żółta
020583 (a) czerwona
020584 (a) niebieska
020585 (a) zielona

cena netto **2,31 zł**
cena brutto **2,84 zł**



Bantex

TECZKA KOPERTOWA BANTEX ELECTRA

Wykonana z folii PP o lekko matowej, prążkowanej strukturze; zapinana na zatrzask; dostępna również z paskiem z europerforacją umożliwiającą wpięcie do segregatora A4; opakowanie 5 szt.



Kolor	Numer katalogowy			
	format A5	format A4	format A4 z europerforacją	format DL
żółty	132167 (a)	132173 (a)	132179 (a)	132339 (a)
bezbardwy	132168 (a)	132174 (a)	132180 (a)	132340 (a)
czerwony	132169 (a)	132175 (a)	132181 (a)	132341 (a)
niebieski	132170 (a)	132176 (a)	132182 (a)	132342 (a)
zielony	132171 (a)	132177 (a)	132183 (a)	132343 (a)
przydymiony	132172 (a)	132178 (a)	132184 (a)	132344 (a)
Cena netto zł	16,13	20,43	24,21	12,23
Cena brutto zł	19,84	25,13	29,78	15,04

**DWIE MARKI - JEDEN CEL!
SPRAW, ABY PRACA W BIURZE STAŁA SIĘ ODROBINĘ ŁATWIEJSZA!**

BUSINESS COLLECTION
TARIFOLD



SYSTEMY PREZENTACYJNE
CRYSTAL LINE
TARIFOLD



ZAKŁADKI INDEKSUJĄCE 3L



IDENTYFIKATOR
3L

FOLDER Z KŁAPKĄ
TARIFOLD



KIESZEŃ NAROZNA 3L



KIESZEŃ SAMOPRZYLEPNA NA WIZYTÓWKI 3L

TAŚMA KLEJĄCA
3L



TECZKI KOPERTOWE A4
TARIFOLD



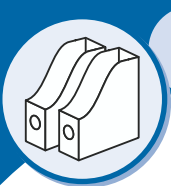

Rexel

TECZKA KOPERTOWA ACTIVE FOLDER REXEL

Teczka kopertowa zamykana na zatrzask; mieści 150 kartek; przezroczyste okładki pozwalają na łatwą identyfikację zawartości bez konieczności otwierania.

A4 – mix kolorów.
190856 (a)

cena netto **5,87 zł**
cena brutto **7,22 zł**



Rexel

**TECZKA KOPERTOWA ICE POPPER REXEL**

Teczka kopertowa wykonana z trwałego materiału o prążkowanej strukturze, zamykana na zatrzask; mieści 100 kartek.

A5
190675 (a) przezroczysta cena netto **2,19 zł**
cena brutto **2,69 zł**

A4
190677 (a) przezroczysta cena netto **2,57 zł**
cena brutto **3,16 zł**

A3
190679 (a) przezroczysta cena netto **5,02 zł**
cena brutto **6,17 zł**



Rexel

TECZKA ICE DOCUMENT BOX REXEL

Solidna, przezroczysta teczka zapinana na plastikowy zamek; format A4; dostępna w trzech rozmiarach szerokości: 25 mm (mieści 250 kartek), 40 mm (mieści 400 kartek), 60 mm (mieści 600 kartek); miejsce na wizytówkę; możliwość oznaczenia teczki na grzbiecie; mix kolorów: przezroczysty, niebieski, turkusowy, różowy.

190668 (a) 25 mm cena netto **17,32 zł**

cena brutto **21,30 zł**

190669 (a) 40 mm cena netto **19,85 zł**

cena brutto **24,42 zł**

Panta Plast

TECZKA Z ZACISKIEM PANTA PLAST

Idealne do archiwizacji i przenoszenia dokumentów; możliwość umieszczenia dokumentów bez konieczności dziurkowania; wykonana z wysokiej jakości polipropylenu.

Z DWOMA ZACISKAMI, KOLORY TRANSPARENTNE

280243 (a) niebieska
280244 (a) zielona
280245 (a) różowa
280246 (a) biała
280247 (a) żółta

cena netto **6,89 zł**
cena brutto **8,47 zł**

Z JEDNYM ZACISKIEM

280248 (a) różowa
280249 (a) czarna
280250 (a) zielona
280251 (a) niebieska

cena netto **10,79 zł**
cena brutto **13,27 zł**

Z JEDNYM ZACISKIEM, KOLORY TRANSPARENTNE

280252 (a) żółta
280253 (a) fioletowa
280254 (a) niebieska
280256 (a) zielona

cena netto **7,06 zł**
cena brutto **8,68 zł**



Rexel

**ALBUM OFERTOWY ICE DISPLAY REXEL**

Album prezentacyjny ze sztywnego polipropylenu; zawiera 10 koszulek; doskonały do prezentacji lub przechowywania ważnych dokumentów; miejsce na opis albumu na grzbiecie; mix kolorów: przezroczysty, niebieski, turkusowy, różowy.

190673 (a)

cena netto **12,98 zł**

cena brutto **15,97 zł**

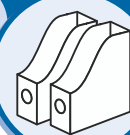

STYLOWA KOLEKCJA DO TWOJEGO BIURA
NOWOCZESNA LINIA PRODUKTÓW PRESTIGE
W TRZECH WYSZUKANYCH KOLORACH.

TECZKA Z GUMKĄ

Do przenoszenia i archiwizowania dokumentów w formacie A4.

15 mm – mieści do 150 kartek
262969 (a) niebieska
262970 (a) mahoń
262971 (a) czarna

cena netto **14,58 zł**
cena brutto **17,93 zł**

30 mm – mieści do 300 kartek
262972 (a) niebieska
262973 (a) mahoń
262974 (a) czarna

cena netto **27,09 zł**
cena brutto **33,32 zł**



TECZKA HARMONIIJKOWA

Idealne rozwiązanie do zarządzania dokumentami w podróży; wewnątrz posiada przegródki, za pomocą których możesz segregować projekty, sprawy, zadania; każdą przegródkę możesz opisać na wystającym, dobrze widocznym indeksie; etykiety do opisu w komplecie; mieści do 350 kartek.

262987 (a) niebieska
262988 (a) mahoń
262989 (a) czarna

cena netto **37,50 zł**
cena brutto **46,13 zł**



TECZKA Z PRZEKŁADKAMI

Do przenoszenia i segregowania dokumentów o formacie A4; wewnątrz posiada 6 lub 12 przekładek oraz indeks umożliwiający opisanie ich zawartości; trzy zakładki na tylnej okładce do przechowywania luźnych dokumentów.

6 przekładek
262990 (a) niebieska
262991 (a) mahoń
262992 (a) czarna

cena netto **27,09 zł**
cena brutto **33,32 zł**

12 przekładek
262993 (a) niebieska
262994 (a) mahoń
262995 (a) czarna

cena netto **35,42 zł**
cena brutto **43,57 zł**



ALBUM OFERTOWY

Do prezentacji ofert, zdjęć i projektów o formacie A4, menu, programów spotkań czy szkoleń; mocne, wysoko przezroczyste koszulki; etykieta na grzbiecie.

20 koszulek
262975 (a) niebieski
262976 (a) mahoń
262977 (a) czarny

cena netto **13,54 zł**
cena brutto **16,65 zł**

40 koszulek
262978 (a) niebieski
262979 (a) mahoń
262980 (a) czarny

cena netto **19,79 zł**
cena brutto **24,34 zł**



ZESZYT A4

Elegancka oprawa: okładki polipropylenowe ze wzorem Prestige; spięte metalowym grzbietem kołowym; 80 kartek wysokiej jakości papieru; wszystkie kartki perforowane wzdłuż grzbietu, aby ułatwić wyrzucanie notatek; wpinana linijka, spełniająca dodatkowo funkcję zakładki; w kratkę.

262981 (a) niebieski
262982 (a) mahoń
262983 (a) czarny

cena netto **30,68 zł**
cena brutto **37,74 zł**



SEGREGATOR Z MECHANIZMEM 180°

Produkt dedykowany nie tylko dla biura, także dla wszystkich tych, którzy przechowują dokumenty w domu, załatwiają swoje domowe sprawy na mieście, dla studentów i uprawiających wolne zawody; wygodne zapięcie na gumkę, poprawia komfort przenoszenia dokumentów; uchwyt na długopis; wewnętrzna kieszonka na CD, notatki czy wizytówki; opatentowany mechanizm Leitz 180°; 5 lat gwarancji na mechanizm; format A4.

75 mm
262996 (a) niebieski
262997 (a) mahoń
262998 (a) czarny

cena netto **40,63 zł**
cena brutto **49,97 zł**

50 mm
262999 (a) niebieski
263000 (a) mahoń
263001 (a) czarny

cena netto **40,63 zł**
cena brutto **49,97 zł**

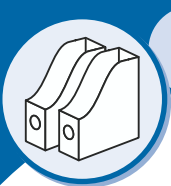

**Kolekcja Leitz Bebop.**

**Błyszczące kolory i nowatorski wygląd rozświetlą Twoje otoczenie!
Od teraz w nowych kolorach: białym i czarnym!**



Atrakcyjne
zapięcie

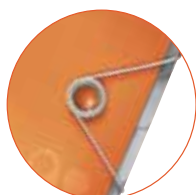

– zamykana na
elastyczną gumkę

TECZKA Z GUMKĄ

Do przenoszenia i archiwizowania dokumentów o formacie A4.

15 mm – mieści do 150 kartek

- 263090 (a) czerwona
- 263091 (a) niebieska
- 263092 (a) pomarańczowa
- 263374 (a) biała
- 263375 (a) czarna **cena netto 14,19 zł**
cena brutto 17,45 zł

30 mm – mieści do 250 kartek

- 263093 (a) czerwona
- 263094 (a) niebieska
- 263095 (a) pomarańczowa
- 263380 (a) biała
- 263381 (a) czarna **cena netto 26,34 zł**
cena brutto 32,40 zł

**TECZKA KOPERTOWA**

Zamykana na dwa zatrzaski; mieści do 120 kartek; mix kolor.

- 263117 (a) **cena netto 13,11 zł**
cena brutto 16,13 zł

**SEGREGATOR Z MECHANIZMEM 180°**

Produkt dedykowany nie tylko dla biura, także dla wszystkich tych, którzy przechowują dokumenty w domu, załatwiają swoje sprawy na mieście, dla studentów i uprawiających wolne zawody; wewnątrz na okładce zintegrowana koszulka na drobne notatki, CD czy wizytówki; zaokrąglony grzbiet oraz wewnątrz uchwyt na długopis; opatentowany mechanizm Leitz 180°; wygodne zapięcie segregatora na gumkę; format A4.



szeroki 75 mm – do 500 kartek

- 263084 (a) czerwony
 - 263085 (a) niebieski
 - 263086 (a) pomarańczowy
 - 263370 (a) biały
 - 263371 (a) czarny
- cena netto 41,95 zł**
cena brutto 51,60 zł

wąski 50 mm – do 350 kartek

- 263087 (a) czerwony
 - 263088 (a) niebieski
 - 263089 (a) pomarańczowy
 - 263372 (a) biały
 - 263373 (a) czarny
- cena netto 41,95 zł**
cena brutto 51,60 zł

TECZKA Z PRZEGRÓDKAMI

Idealne rozwiązanie do zarządzania dokumentami w podróży oraz segregowania projektów czy zadań; 6 poszerzonych przegródek; każdą przegródkę można opisać na wystającym, dobrze widocznym indeksie; mieści do 250 kartek; format A4.

- 263111 (a) czerwona
 - 263112 (a) niebieska
 - 263113 (a) pomarańczowa
 - 263388 (a) biała
 - 263389 (a) czarna
- cena netto 36,47 zł**
cena brutto 44,86 zł

**ORGANIZER**

Idealne rozwiązanie na spotkania; w komplecie 4 ofertówki z etykietami do opisu; wewnątrz 40-kartkowy notes w linię formatu A4, oraz uchwyt na długopis; kieszonka na CD i wizytówkę; mieści do 160 kartek (4x40 kartek).

- 263114 (a) czerwony
 - 263115 (a) niebieski
 - 263116 (a) pomarańczowy
 - 263390 (a) biały
 - 263391 (a) czarny
- cena netto 57,97 zł**
cena brutto 71,30 zł

**ZESZYT**

Wszystkie kartki perforowane wzdłuż grzbietu, aby ułatwić wrywanie notatek; wpinana linijka, spełniająca dodatkowo funkcję zakładki; zintegrowana ofertówka wewnątrz na schowanie np.: notatek; w kratkę; format A4.

- 263108 (a) czerwony
 - 263109 (a) niebieski
 - 263110 (a) pomarańczowy
 - 263386 (a) biały
 - 263387 (a) czarny
- cena netto 28,52 zł**
cena brutto 35,08 zł

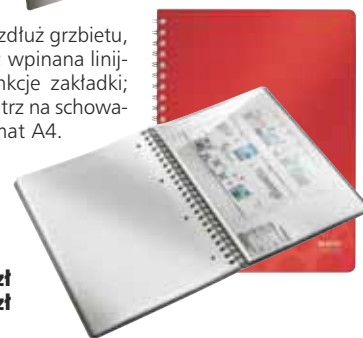
**TECZKA SEGREGUJĄCA**

Do przenoszenia i segregowania dokumentów o formacie A4; łatwe segregowanie dzięki 6 lub 12 wewnętrznym przekładkom; trzy dodatkowe zakładki na tylnej okładce do przytrzymania luźnych dokumentów; czytelny indeks na okładce do łatwego przeszukiwania zawartości.

6 przekładek

- 263102 (a) czerwona
 - 263103 (a) niebieska
 - 263104 (a) pomarańczowa
 - 263382 (a) biała
 - 263383 (a) czarna
- cena netto 26,34 zł**
cena brutto 32,40 zł

12 przekładek

- 263105 (a) czerwona
 - 263106 (a) niebieska
 - 263107 (a) pomarańczowa
 - 263384 (a) biała
 - 263385 (a) czarna
- cena netto 34,43 zł**
cena brutto 42,35 zł



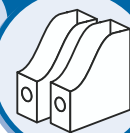

albumy ofertowe

ALBUM OFERTOWY SUPERIOR PENTEL

Album ofertowy do profesjonalnej prezentacji dokumentów; z koszulkami otwieranymi od góry; wyjątkowo gruba i sztywna okładka z bezpiecznymi krawędziami, chroni dokumenty przed zniszczeniem; etykieta na grzbiecie albumu umożliwiająca jego opisanie; podręczna, wewnętrzna kieszonka na wizytówki, płyty CD, notatki; matowe, nie powodujące odbłasku, antystatyczne, wysoko przezroczyste koszulki z papierowymi wkładkami ułatwiające przewracanie stron; wykonany w ponad 50% z surowców wtórnych.

DCF142 – 20 koszulek A4

230719 (a) czarny
230720 (a) czerwony
230721 (a) niebieski
230722 (a) zielony
cena netto **15,85 zł**
cena brutto **19,50 zł**

DCF144 – 40 koszulek A4

230723 (a) czarny
230724 (a) czerwony
230725 (a) niebieski
cena netto **25,06 zł**
cena brutto **30,82 zł**

DCF 132 – 20 koszulek A3

230726 (a) niebieski
230727 (a) czarny
cena netto **32,99 zł**
cena brutto **40,58 zł**



Pentel
RECYCOLOGY

ALBUM OFERTOWY VIVID PENTEL

Eksplodza kolorów na Twoim biurku; prążkowana okładka w jaskrawych odcieniach; etykieta na grzbiecie albumu umożliwiająca jego opisanie; matowe, nie powodujące odbłasku, antystatyczne, wysoko przezroczyste koszulki; wykonany w ponad 50% z surowców wtórnych; format A4; 30 koszulek.

230754 (a) niebieski
230755 (a) zielony
230756 (a) żółty
230757 (a) różowy
230758 (a) fioletowy

cena netto **12,77 zł**
cena brutto **15,71 zł**



Pentel
RECYCOLOGY

ALBUM OFERTOWY CLEAR PENTEL

Stwórz swój własny, modny, kolorowy album; przezroczysta okładka w subtelnych odcieniach; możliwość aranżacji własnej okładki; matowe, nie powodujące odbłasku, antystatyczne, wysoko przezroczyste koszulki; wykonany w ponad 50% z surowców wtórnych; format A4.

DCF242 – 20 koszulek

230728 (a) niebieski
230729 (a) zielony
230730 (a) pomarańczowy
230731 (a) seledynowy
230732 (a) różowy
230733 (a) transparentny

cena netto **9,54 zł**
cena brutto **11,73 zł**

DCF243 – 30 koszulek

230734 (a) niebieski
230735 (a) zielony
230736 (a) różowy
230737 (a) transparentny

cena netto **11,64 zł**
cena brutto **14,32 zł**



Pentel
RECYCOLOGY

Grand



TECZKA OFERTOWA GRAND

Teczka z wewnętrzną, przezroczystą kieszenią A4; posiada zewnętrzną etykietę opisową; dostępna w różnych kolorach: czarny, czerwony, niebieski.

ilość koszulek	Kolor			Cena netto zł	Cena brutto zł
	czarny	czerwony	niebieski		
10	020155 (a)	020564 (a)	020565 (a)	5,79	7,12
20	020156 (a)	020566 (a)	020567 (a)	7,73	9,51
30	020157 (a)	020568 (a)	020569 (a)	11,42	14,05
40	020158 (a)	020570 (a)	020571 (a)	13,55	16,67
60	020159 (a)	020572 (a)	020573 (a)	19,18	23,59
80	020160 (a)	020574 (a)	020575 (a)	30,63	37,67
100	020161 (a)	020576 (a)	020577 (a)	35,85	44,10

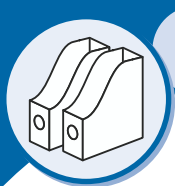
**ALBUM OFERTOWY LEITZ BEBOP**

Do prezentacji ofert, zdjęć i projektów oraz programów spotkań czy szkoleń; wykonany z wysokiej jakości PP, w lekkich kolorach z perlowym połyskiem; mocne, wysoko przezroczyste koszulki zapewniają doskonałą prezentację materiałów; na grzbiecie samoprzylepna etykieta do opisu zawartości; można go schować w standardowych pojemnikach oraz półkach na dokumenty; format A4.

LEITZ®

Kolor	Numer katalogowy 20 koszulek	Numer katalogowy 40 koszulek
czerwony	263096 (a)	263099 (a)
niebieski	263097 (a)	263100 (a)
pomarańczowy	263098 (a)	263101 (a)
biały	263376 (a)	263378 (a)
czarny	263377 (a)	263379 (a)
Cena netto	13,16	19,24
Cena brutto	16,19	23,67

ALBUM PREZENTACYJNY Z WYMIENNYMI KIESZENIAMI ELBA VARIO ZIPP

Sztywne okładki wykonane z folii PP; w komplecie 25 groszkowych kieszeni otwieranych do góry; wysokość ringu 21 mm; możliwość dołożenia dodatkowych kieszeni; maksymalna pojemność 50 kieszeni.



132383 (a) granatowy
132384 (a) bezbarwny
132385 (a) bordowy
132386 (a) grafitowy

cena netto **71,04 zł**
cena brutto **87,38 zł**

ELBA**ALBUM OFERTOWY BANTEX**

Okładka wykonana z folii PP; przezroczyste groszkowe kieszenie; dokumenty wkładane od góry.

**Bantex**

Kolor	Ilość kieszeni			
	10 kieszeni	20 kieszeni	30 kieszeni	50 kieszeni
granatowy	132067 (a)	132071 (a)	132075 (a)	132079 (a)
zielony	132068 (a)	132072 (a)	132076 (a)	132080 (a)
czerwony	132069 (a)	132073 (a)	132077 (a)	132081 (a)
czarny	132070 (a)	132074 (a)	132078 (a)	132082 (a)
Cena netto	3,68	5,15	6,53	9,89
Cena brutto	4,53	6,33	8,03	12,16

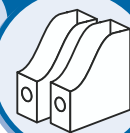

teczki



TECZKA DO PODPISU DELFIN

Wykonana ze sztywnej tektury oklejonej elegancką okleiną ze złotym nadrukiem; format A4; dostępna jest w wersjach 8, 15 i 19 przekładek w kolorach: bordowym, granatowym, zielonym i czarnym.

Kolor	8 przekładek	15 przekładek	19 przekładek
bordo	240075 (a)	240079 (a)	240083 (a)
granatowa	240076 (a)	240080 (a)	240084 (a)
zielona	240077 (a)	240081 (a)	240085 (a)
czarna	240078 (a)	240082 (a)	240086 (a)
Cena netto zł	16,49	20,66	26,89
Cena brutto zł	20,28	25,41	33,07

TECZKA DO PODPISU PAGNA DE LUXE

20-częściowa; okładka z tworzywa sztucznego; różowe przekładki.

- 160144 (a) czarna
- 160145 (a) zielona
- 160146 (a) granatowa

cena netto **67,11 zł**
cena brutto **82,55 zł**



PAGNA

TECZKA DO PODPISU ESSELTE

Teczka z 20 przekładkami; wykonana z kartonu; z zewnątrz pokryta folią PP; na przedniej okładce etykieta do podpisu; rozciągliwy grzbiet; papierowe przekładki mają po trzy dziurki, dzięki którym można podglądać zawartość.

- 261446 (a) czarna
- 261448 (a) niebieska

cena netto **104,48 zł**
cena brutto **128,51 zł**



Esselte

ELBA



TECZKA PODPISOWA ELBA

Oprawa z wysokogatunkowego tworzywa sztucznego; płócienny harmojnkowy grzbiet zapewnia dużą pojemność; na frontowej okładce okienko do opisu; otwory do przeglądania zawartości; strony wewnętrzne z usztywnionego kartonu o wzmocnionej dolnej krawędzi.

41403, format A4, ilość przegródek 20

- 131537 (a) niebieska
- 131539 (a) zielona
- 131536 (a) czerwona
- 131535 (a) czarna
- 131538 (a) szara

cena netto **93,66 zł**
cena brutto **115,20 zł**

ELBA



TECZKA KORESPONDENCYJNA CHIC 42496 ELBA

Wykonana z kartonu 450 g/m²; 12 przegródek; otwory do przeglądania zawartości; na okładce nadrukowane indeksy i pola do opisu; format A4.

- 131584 (a) żółta
- 131580 (a) czerwona
- 131582 (a) niebieska
- 131583 (a) zielona

cena netto **37,57 zł**
cena brutto **46,21 zł**

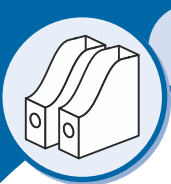

Panta Plast

**TECZKA DO PODPISU PANTA PLAST**

Ekskluzywny wyrób; okładki wykonane z najwyższej jakości winylu; wnętrze z grubej, barwionej tektury.

- 280043 (a) czarna
- 280044 (a) granatowa
- 280045 (a) bordowa

cena netto **35,85 zł**
cena brutto **44,10 zł**

Panta Plast

**TECZKA ZAPINANA NA SUWAK PANTA PLAST**

Teczka zapinana na suwak; wewnątrz miejsce na długopis, kieszonki na wizytówki i dokumenty; posiada klips do podtrzymywania notesu.

- 280088 (a) A4 z ekoskóry
- 280188 (a) A4 z kodury
- 280189 (a) A5 z ekoskóry

cena netto **61,91 zł**
cena brutto **76,15 zł**
cena netto **50,64 zł**
cena brutto **62,29 zł**
cena netto **70,85 zł**
cena brutto **87,15 zł**

Panta Plast

TECZKA KIEROWCY A5 PANTA PLAST

Wykonana z PCV; wyposażona w notes, kieszeń przestrzenną na zeszyt oraz kieszonki na dokumenty, mapy; idealna dla kierowców oraz pilotów wycieczek turystycznych.

- 280006 (a) czarna
- 280007 (a) granatowa

cena netto **20,23 zł**
cena brutto **24,88 zł**



biurfol

TECZKA JULIA A4 BIURFOL

Wykonana z wysokiej jakości folii; lewa wewnętrzna strona okładki zawiera ring, 5 koszulek, uchwyt na długopis; prawa strona okładki sprężysty mechanizm zaciskowy przytrzymujący perforowany notes; na grzbiecie przymocowany jest ring z notesem; teczka zamykana na rzepy.

- 180068 (a) czarna
- 180069 (a) granatowa
- 180070 (a) zielona
- 180071 (a) brązowa
- 180072 (a) bordowa

cena netto **50,19 zł**
cena brutto **61,73 zł**

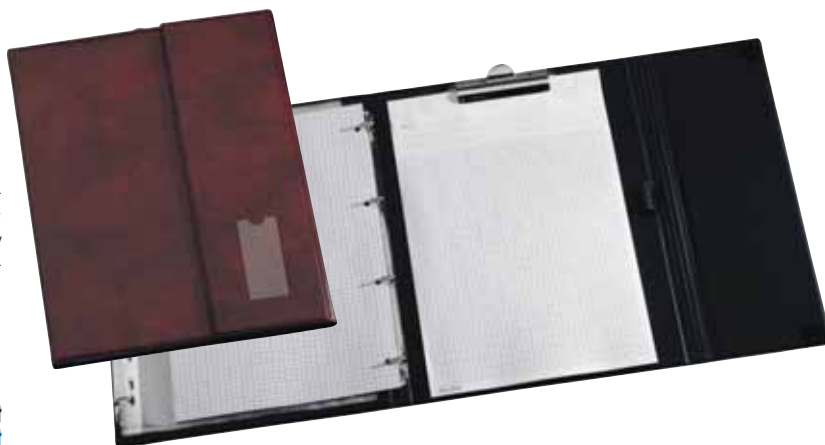

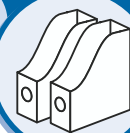

teczki

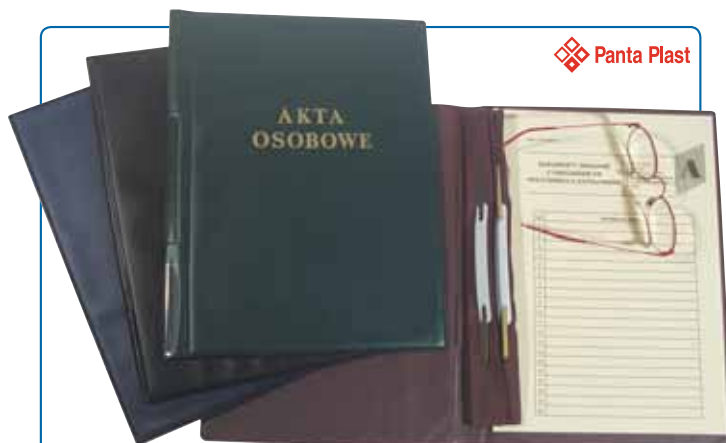

Panta Plast

TECZKA NA AKTA OSOBOWE A4 PANTA PLAST

Wykonana z PCV; wyposażona w cztery zapinki do akt osobowych; kolorowe przekładki tekturowe z nadrukowanymi rubrykami na dane osobowe.

- 280001 (a) czarna
- 280002 (a) granatowa
- 280003 (a) zielona

cena netto **13,23 zł**
cena brutto **16,27 zł**



biurfol

TECZKA DO AKT OSOBOWYCH BIURFOL

Wyposażona w mechanizm 2 ringowy z wpiętym wkładem A, B, C; na grzbiecie znajduje się kieszeń i kartonik na dane personalne; szerokość grzbieotu 2 cm.

- 180083 (a) czarna
- 180084 (a) granatowa
- 180085 (a) niebieska
- 180086 (a) ciemnozielona
- 180087 (a) bordowa

cena netto **12,81 zł**
cena brutto **15,76 zł**



TECZKA DO AKT OSOBOWYCH DELFIN

Do przechowywania dokumentów bez ich dziurkowania; może służyć jako Format A4; w twardej, kolorowej okładce introligatorskiej, wyposażona we wkłady ABC w formie skoroszytów; dostępna w kolorze: czarnym, zielonym, bordowym, granatowym.

- 240025 (a) bordowa
- 240087 (a) granatowa
- 240088 (a) czarna
- 240089 (a) zielona

cena netto **13,34 zł**
cena brutto **16,41 zł**



TECZKA DO AKT OSOBOWYCH KIEL-TECH

Teczka do akt osobowych wykonana z tektury 350 g/m²; w środku 3 wkładki A B C w formacie A-4 oraz 3 komplety blaszek i wąsów; opakowanie 50 szt.

- 370054 (a)

cena netto **106,38 zł**
cena brutto **130,85 zł**

TECZKA NA RYSUNKI LENIAR

Teczki z czarnego polipropylenu z rączką oraz paskiem do noszenia na ramieniu (dla większych formatów).

Numer katalogowy	Format	Cena netto	Cena brutto
270078 (a)	A4 (300x220x20 mm)	15,07	18,54
270079 (a)	A3 (432x315x30 mm)	20,15	24,78
270080 (a)	A3-G (430x305x55 mm)	27,29	33,57
270081 (a)	A2 (600x435x30 mm)	38,70	47,60
270082 (a)	A1 (850x605x40 mm)	72,47	89,14
270083 (a)	A0 (1200x845x40 mm)	123,24	151,59
270084 (a)	B4-G (360x255x55 mm)	23,28	28,63
270085 (a)	B3 (520x365x30 mm)	31,68	38,97
270086 (a)	B2 (730x520x35 mm)	55,89	68,74
270087 (a)	B1 (1020x730x35 mm)	81,71	100,50



Leniar